

# 福祉用具 レンタルカタログ

人に愛・介護に心



株式会社 泉州ひまわり

vol.8

# C O N T E N T S

消毒工程管理認定制度について	P2
介護保険の利用について	P3 ~ P4
<b>特殊寝台・特殊寝台付属品</b>	<b>P5 ~ P12・P15</b>
<b>床ずれ防止用具</b>	<b>P12 ~ P14</b>
<b>体位変換器</b>	<b>P14 ~ P16</b>
<b>手すり</b>	<b>P17 ~ P24</b>
<b>車いす</b>	<b>P25 ~ P30</b>
<b>車いす付属品</b>	<b>P31 ~ P33</b>
<b>認知症徘徊感知器</b>	<b>P34</b>
<b>スロープ</b>	<b>P35 ~ P36</b>
<b>歩行器</b>	<b>P37 ~ P41</b>
<b>歩行補助杖</b>	<b>P42</b>
<b>リフト</b>	<b>P43 ~ P44</b>
<b>在庫のみ対応レンタル品リスト</b>	<b>P45 ~ P46</b>

## 当社における個人情報保護方針

### 個人情報の取得・利用

当社はおお客様やご家族の個人情報の取得にあたり利用目的を明示し、その目的以外に利用致しません。ただし法令に定める例外を除きます。

### 情報の安全な管理

当社ではお客様の個人情報を盗難・紛失・改ざん等から守るために適切な対策を講じます。

また社員教育・保管場所・システムセキュリティーの継続的な見直しを図り、お客様の個人情報保護の向上に努めます。

### 個人情報の第三者提供

当社はおお客様やご家族の個人情報をその利用目的に沿って、第三者（医療関係機関・介護事業者の外部委託事業者）に提供する場合は利用者やご家族の同意を得ることとします。

### 社員教育

当社は個人情報の適切な取り扱いの為の社員教育を実施します。

### 個人情報についての問い合わせ

お客様又は第三者が個人情報についての情報開示・修正・追加削除・利用停止などをご要望される場合には、お客様ご本人の同意を得た上でご要望に対応させていただきます。

※カタログ掲載の商品は、予告なく仕様変更する場合がございますので、ご了承ください。  
カタログ掲載の商品は、多少の仕様・色合いなどが異なる場合がございます。



## 「福祉用具の消毒工程管理認定制度」は どうして創設されたの？

介護保険制度における福祉用具の利用は、貸与（レンタル）という形態がとられています。福祉用具は基本的に再利用されるので、使用後に回収され、下記のような流れを経て、再び新しい利用者の元へ届けられます。

利用者



回収

洗浄

消毒

梱包

保管

納品

保守・点検

### そこで「福祉用具の消毒工程管理認定制度」 が創設されました。



#### 福祉用具の消毒工程管理認定制度ってなに？

福祉用具の安全性管理が適切に行われていることを第三者が確認し、その結果を利用者に表示する仕組みです。

#### 福祉用具の消毒工程管理認定制度の概要

- ①実施主体 社団法人 シルバーサービス振興会
- ②認定単位 福祉用具の消毒を行っている事業所
- ③認定の対象 福祉用具の消毒工程の管理体制について、一定の基準への適合状況を認定します
- ④認定 専門家からなる認定委員会で認定の可否を審査し、認定します（認定は6月・10月・2月の年3回）
- ⑤有効期間 2年間

しかし、介護保険制度には消毒に関する具体的な基準がありません。

※商品搬入出について、  
ご希望日時があればご相談ください。



## 安心な福祉用具レンタルの目印は？

消毒工程が基準に適合していると認定されると、安心の目印として「消毒工程管理認定シール」が福祉用具に貼付されます。今までは確認しづらかった消毒の効果や衛生管理への取組みが、このシールによって簡単に確認できます。

このシールが  
安心の目印です。

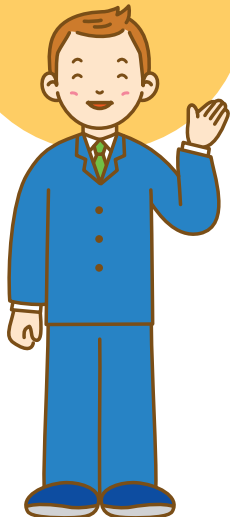

この福祉用具は「福祉用具の消毒工程管理認定基準」に適合した消毒工程を経たものです。

社団法人シルバーサービス振興会  
No.A-0000000

認定シールが  
貼ってあれば  
安心なのね！



認定事業所は、原則として対象となる福祉用具の梱包資材に認定シールを貼付します。

そのため、福祉用具の利用者は、納品時に安全で衛生的な福祉用具であることが確認できます。

# 介護保険の利用について

介護保険の被保険者は、65歳以上の方（第1号被保険者）と、40歳から64歳までの医療保険加入者（第2号被保険者）に分けられます。第1号被保険者は、原因を問わずに要介護認定または要支援認定を受けたときに介護サービスを受けることができます。また、第2号被保険者は、加齢に伴う疾病（特定疾病※）が原因で要介護（要支援）認定を受けたときに介護サービスを受けることができます。

	加入する方	介護サービスを利用できる方
第一号被保険者	65歳以上の方	（要介護状態） 常に介護を必要とする状態の方 （要支援状態） 日常生活に支援が必要とする状態の方
第二号被保険者	40歳以上65歳未満の医療保険に加入している方	初老期の認知症、がん末期、脳血管疾患などの老化が原因とされる16種類の病気により要介護状態や要支援状態となった方

## ※特定疾病とは

- |                                |                               |
|--------------------------------|-------------------------------|
| 1 がん【末期】                       | 9 脊柱管狭窄症                      |
| 2 関節リウマチ                       | 10 早老症                        |
| 3 筋萎縮性側索硬化症                    | 11 多系統萎縮症                     |
| 4 後縦靭帯骨化症                      | 12 糖尿病性神経障害、糖尿病性腎症及び糖尿病性網膜症   |
| 5 骨折を伴う骨粗鬆症                    | 13 脳血管疾患                      |
| 6 初老期における認知症                   | 14 閉塞性動脈硬化症                   |
| 7 進行性核上性麻痺、大脳皮質基底核変性症及びパーキンソン病 | 15 慢性閉塞性肺疾患                   |
| 8 脊髄小脳変性症                      | 16 両側の膝関節又は股関節に著しい変形を伴う変形性関節症 |

## サービス利用額の上限

区分	要支援1	要支援2	要介護1	要介護2	要介護3	要介護4	要介護5
支給限度額	50,030円	104,730円	166,920円	196,160円	269,310円	308,060円	360,650円
ご負担額が1割の場合	5,003円	10,473円	16,692円	19,616円	26,931円	30,806円	36,065円
ご負担額が2割の場合	10,006円	20,946円	33,384円	39,232円	53,862円	61,612円	72,130円
ご負担額が3割の場合	15,009円	31,419円	50,076円	58,848円	80,793円	92,418円	108,195円

※実際の支給限度額は単位で決められています。サービス事業所の所在地やサービスの種類によって単位あたりの単価が異なります。

※目安として1単位=10円で算出しています。

※限度額の範囲内でサービスを利用する場合、費用の1割（平成27年8月から一定以上の所得のある方は2割、平成30年8月から現役並みの所得のある方は3割）のご負担が必要です。詳しくは市区町村にご確認ください。

## 特定福祉用具（福祉用具購入費100,000円/年間）

- |                |   |
|----------------|---|
| ①腰掛け便座         | ◆和式便器の上に置いて腰掛け式に変換するもの ◆洋式便器の上に置いて便座の高さを補うもの<br>◆電動式又はスプリング式で便座から立ち上がる際に補助できる機能を有しているもの<br>◆便座、パケツ等からなり、移動可能である便座（居室において利用可能であるものに限る） |
| ②自動排泄処理装置の交換部品 | ◆レシーバー、チューブ、タンク等のうち、尿や便の経路となるもので、要介護者又はその介護を行う者が容易に変換できるもの  |
| ③入浴補助用具        | ◆座位の保持、浴槽への出入り等の入浴に際しての補助を目的とする用具であること<br>●バスベンチ ●シャワーキャリー ●浴槽手すり ●浴槽内いす ●入浴台 ●浴槽内スノコ ●入浴用介助ベルト                                       |
| ④簡易浴槽          | ◆空気又は折りたたみ式等で容易に移動できるものであって、取水又は排水のために工事を伴わないもの   |
| ⑤移動用リフトの吊り具の部分 | ◆身体に適合するもので、移動用リフトに連結可能なものであること   |

※平成27年3月現在



# 介護サービスの利用手続きとサービス内容

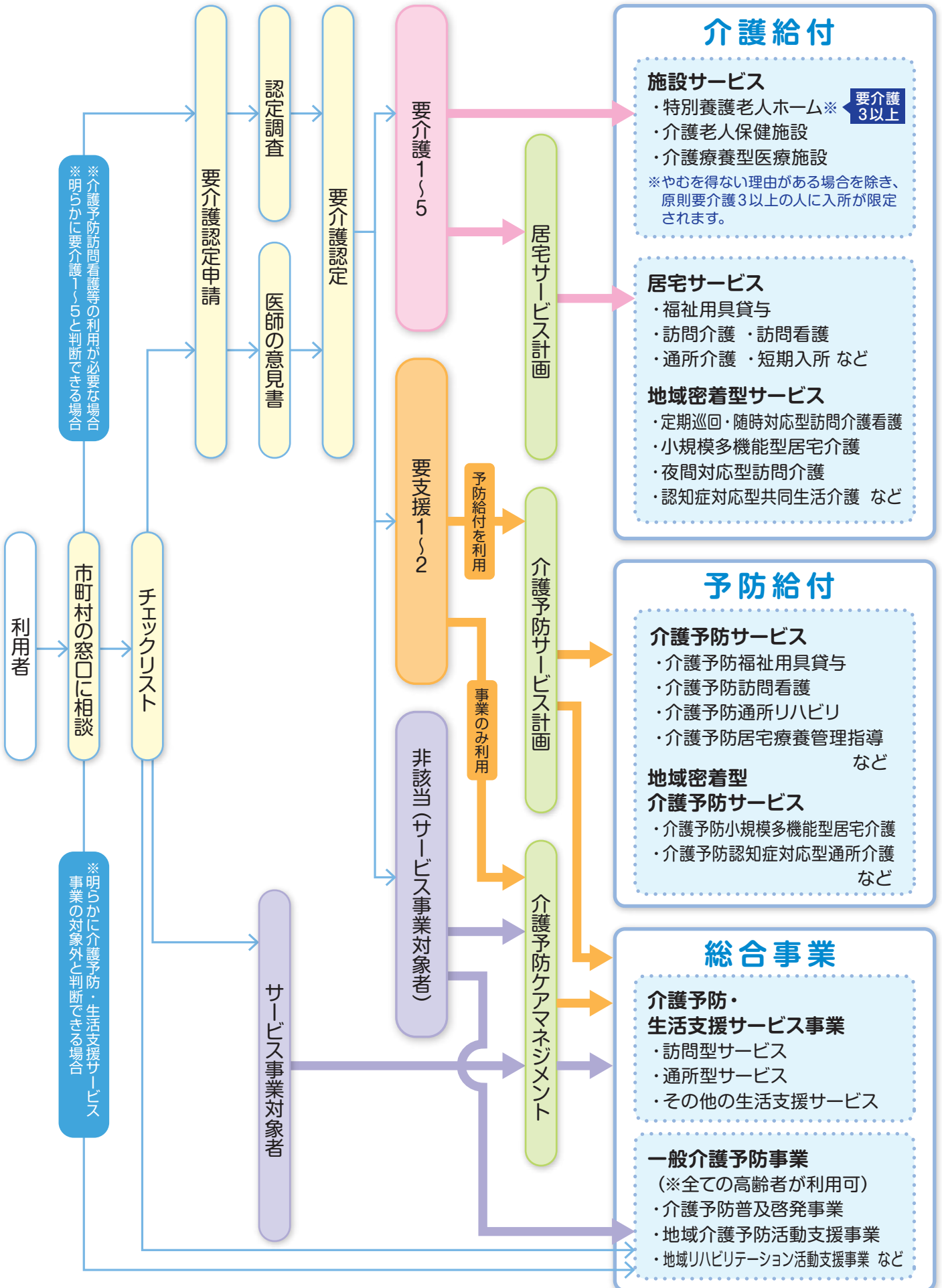

介護保険の利用について



株式会社プラッツ

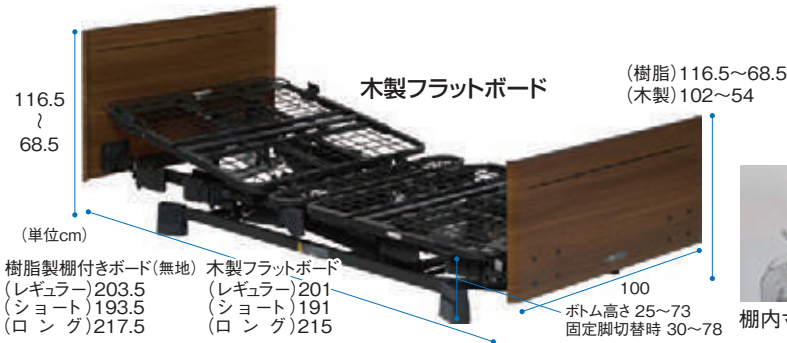

「誤嚥リスクの低減」「ズレカの軽減」を実現。進化した背上げと業界最高クラスの床面高さで介護でつながる皆さまに「ちょうどいい」。



棚内寸: 幅37.0cm 長さ12.5cm

紹介動画



進化した背上げ



背ボトムを上下2分割し、ハイバックは単独で0°~30°まで調整できます。

- 食事、睡眠中の誤嚥リスク低減
- 背圧、腹圧を極限まで軽減
- ずり落ちてしまう枕代わりに
- 円背の方の姿勢づくり
- 圧を分散させ床ずれ予防に

業界最高クラスの床面高さ



3モーター ポジショニングベッド

樹脂製棚付きボード(無地) P116-71AD(90幅レギュラー)

木製フラットボード P116-71BA(90幅レギュラー)

00631-000649 非課税

¥7,500

100.5kg

00631-000652 非課税

¥7,500

101.0kg

2モーター ポジショニングベッド

樹脂製棚付きボード(無地) P116-61AD(90幅レギュラー)

木製フラットボード P116-61BA(90幅レギュラー)

00631-000645 非課税

¥7,000

99.5kg

00631-000648 非課税

¥7,000

100.0kg

ヨカロ/ミオレットⅢ オプション

ヨカロへのショートサイドレールが装着可能になりました。装着の際は頭側に介助バー、ロングサイドレール、レギュラーサイドレールのいずれかも装着ください。ショートサイドレールのみ、ショートサイドレールの片側2本装着はできません。

<装着イメージ>

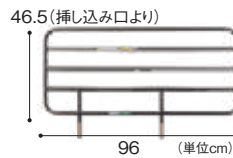
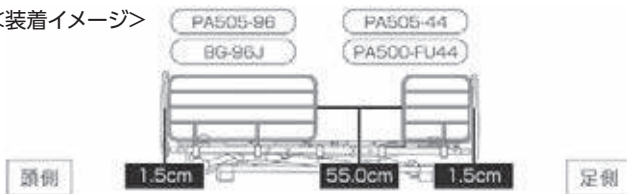

ロングサイドレール PA505-96

出荷単位(2本1組) 00631-000232

¥500

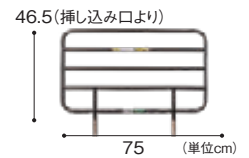

レギュラーサイドレール PA505-75

出荷単位(2本1組) 00631-000230

¥500

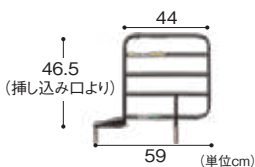

ショートサイドレール PA505-44

出荷単位(2本1組) 00631-000228

¥500

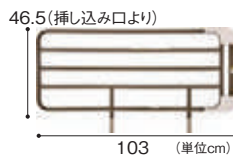

ロングタイプ対応スペーサー付 ロングサイドレール PA505-96L

出荷単位(2本1組) 00631-000444

¥500

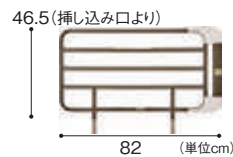

ロングタイプ対応スペーサー付 レギュラーサイドレール PA505-75L

出荷単位(2本1組) 00631-000445

¥500

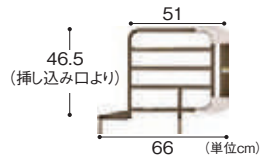

ロングタイプ対応スペーサー付 ショートサイドレール PA505-44L

出荷単位(2本1組) 00631-000446

¥500

\*介護保険を利用する場合、ご自身でお支払いいただくレンタル料は、利用者負担の金額(レンタル料の1割、2割、3割)になります。



ミオレットシリーズ  
**Miolet III**

ロングからショートまで、ベッドの長さを調整可能。  
省スペースにも対応できる垂直昇降ベッド。

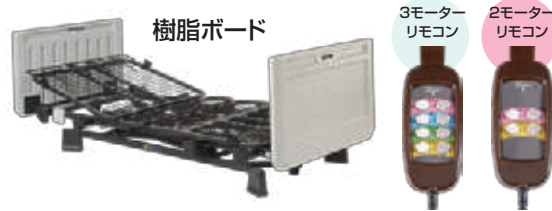
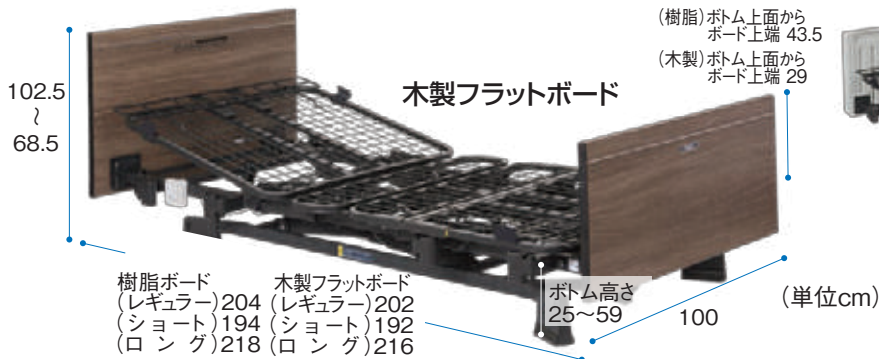

特殊寝台

**3** モーター

**樹脂ボード**  
P113-31AC(90幅レギュラー)  
00631-000557 非課税

**¥7,000**

約86.5kg

**木製フラットボード**  
P113-31BA(90幅レギュラー)  
00631-000558 非課税

**¥7,000**

約88.5kg

**2** モーター

**樹脂ボード**  
P113-21AC(90幅レギュラー)  
00631-000553 非課税

**¥6,500**

約85.5kg

**木製フラットボード**  
P113-21BA(90幅レギュラー)  
00631-000554 非課税

**¥6,500**

約87.5kg

(フットライト付き)  
P113-31AC-FL(90幅レギュラー)  
00631-000582 非課税

**¥7,500**

約87.0kg

(フットライト付き)  
P113-31BA-FL(90幅レギュラー)  
00631-000583 非課税

**¥7,500**

約89.0kg

(フットライト付き)  
P113-21AC-FL(90幅レギュラー)  
00631-000579 非課税

**¥7,000**

約86.0kg

(フットライト付き)  
P113-21BA-FL(90幅レギュラー)  
00631-000580 非課税

**¥7,000**

約88.0kg



**ハンドグリップ**  
PG04-75  
00631-000545 出荷単位(1本)

**¥1,000**

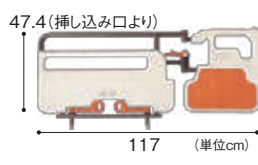

**介助バー ニーパロ**  
PG03-116MP  
00631-000536

**¥2,040**



**ヨカロ・ミオレットⅢ専用**  
キャスター  
PC03-8CK  
00631-000561

**¥840**



**ミオレットⅢ専用**  
ハイトスペーサー  
PH05-45  
00631-000562

装着後の床面高は+4.5cm  
(最低床面高29.5cm)。  
床とベースフレームの間は  
12cmになり、ほとんどの床  
走行リフトやテーブルの利用  
が可能。

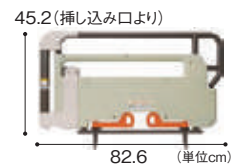

**ロングタイプ対応スペーサー付**  
ハンドグリップ  
PG04-75L  
00631-000547 出荷単位(1本)

**¥1,000**

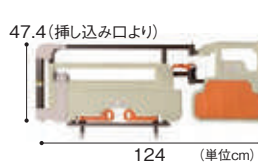

**ロングタイプ対応スペーサー付**  
介助バー ニーパロ  
PG03-116MPL  
00631-000534

**¥2,040**



**ベッドサイドテーブル**  
PT03-840 MB  
質量 14.4kg  
00631-000618

**¥2,500**



**ベッドサイドテーブル**  
PT03-840 WH  
質量 14.4kg  
00631-000620

**¥2,500**

※介護保険を利用する場合、ご自身でお支払いいただくレンタル料は、利用者負担の金額(レンタル料の1割、2割、3割)になります。





介護用ベッド 楽匠プラスシリーズ  
**楽匠プラス**

身体の動きに合った起き上がり動作で、骨盤の立った動きやすい起き上がり姿勢を実現しています。  
ラクリアモーションだけでなく、すべての背あげ機構で効果を発揮します。



**3**モーション

Hタイプ(キャメル・多機能ボード)  
KQ-A6322(91幅レギュラー)

00170-001328 非課税

**¥10,500**

86.5kg

Hタイプ(キャメル・スリムボード)  
KQ-A6325(91幅レギュラー)

00170-001450 非課税

**¥10,500**

84.9kg

**3**モーター

Xタイプ(キャメル・多機能ボード)  
KQ-A3322(91幅レギュラー)

00170-001265 非課税

**¥9,000**

81kg

Xタイプ(キャメル・スリムボード)  
KQ-A3325(91幅レギュラー)

00170-001410 非課税

**¥9,000**

79.4kg

**2**モーション

Hタイプ(キャメル・多機能ボード)  
KQ-A5322(91幅レギュラー)

00170-001300 非課税

**¥8,500**

86.5kg

Hタイプ(キャメル・スリムボード)  
KQ-A5325(91幅レギュラー)

00170-001432 非課税

**¥8,500**

84.9kg

Xタイプ(キャメル・多機能ボード)  
KQ-A4322(91幅レギュラー)

00170-001279 非課税

**¥8,000**

81kg

Xタイプ(キャメル・スリムボード)  
KQ-A4325(91幅レギュラー)

00170-001419 非課税

**¥8,000**

79.4kg

**楽匠プラス/クオラONE オプション**

50.3(ボトム面からの高さ37.5)

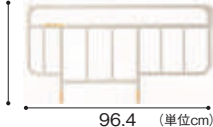

96.4 (単位cm)

**ベッドサイドレール**  
KS-161Q

出荷単位(2本1組)  
00170-000527

**¥500**

56.3(ボトム面からの高さ43.5)



96.4 (単位cm)

**ベッドサイドレール**  
KS-171Q

出荷単位(2本1組)  
00170-000529

**¥500**

50.3(ボトム面からの高さ37.5)

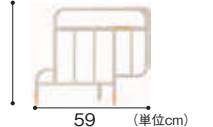

59 (単位cm)

**ベッドサイドレール**  
KS-151Q

出荷単位(1本)  
00170-000537

**¥500**

50.3(ボトム面からの高さ37.5)



82.7 (単位cm)

**ベッドサイドレール**  
KS-191Q

出荷単位(1本)  
00170-000752

**¥500**

52.1

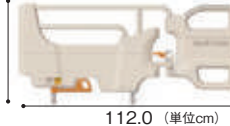

112.0 (単位cm)

**スイングアーム介助バー**  
KS-099A 8.3kg

00170-001205

**¥2,040**

52.3



82.2 (単位cm)

**サイドグリップ**  
KS-030A 6.8kg

00170-000897

**¥1,020**



**楽匠プラス専用**  
**延長フレーム**  
KQ-PA2L

ベッドを足側に14cm延長できます。

00170-001345

**¥1,020**

32

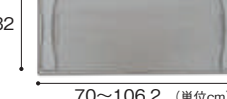

70~106.2 (単位cm)

**アジャストテーブル**  
KQ-090

楽匠2、ラクリアモーション使用時には  
使用できません。  
100cm幅ワイドタイプには使用できません。

00170-000188

**¥500**

※介護保険を利用する場合、ご自身でお支払いいただくレンタル料は、利用者負担の金額(レンタル料の1割、2割、3割)になります。

特殊寝台



# クオラ ONE



特殊寝台

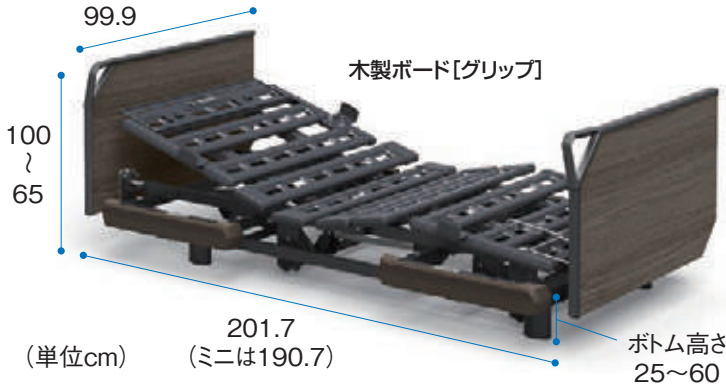

スマートフォンと連携する「ベッド操作」アプリがお使いいただけます



スマートフォンに「ベッド専用アプリ」をダウンロードして、スマートフォンをベッドに登録すれば、家庭内呼び出し機能、スマートフォンによるベッド操作などが利用できます。また、「ベッド操作アプリ」ではベッドの使い方を閲覧できます。

楽匠プラス/クオラONE対応

## 3モーター

木製ボード [グリップ]

品番	ベッド幅
KQ-B6326	91幅レギュラー
00170-001522	

KQ-B6326 : 88.5kg

非課税

¥6,500

## 2モーター

木製ボード [グリップ]

品番	ベッド幅
KQ-B6226	91幅レギュラー
00170-001525	

KQ-B6226 : 87.5kg

非課税

¥6,000



Xタイプ用  
キャスター  
KQ-P90C ※1※2

00170-000560

¥1,020



Xタイプ用  
キャスター付  
ハイトスペーサー  
KQ-P90CH ※2  
Xタイプでは低床位置のベッドの高さより1センチ高くなります。

00170-000608

¥1,020



Hタイプ用  
キャスター  
KQ-P70C ※2  
ベッドの高さは約3cm高くなります。

00170-000794

¥1,020



クオラONE用  
キャスター  
KQ-PB3C ※2

00170-001516

¥880

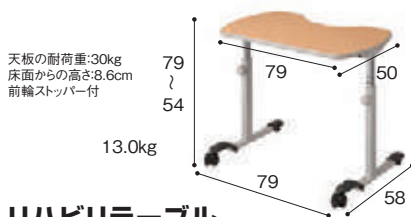

リハビリテーブル  
KF-840

00170-000489

¥3,740

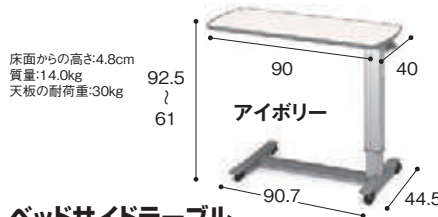

ベッドサイドテーブル  
KF-1920

00170-000716

¥3,060

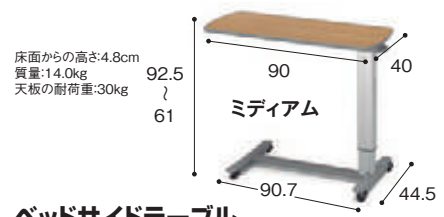

ベッドサイドテーブル  
KF-1930

00170-000751

¥3,060

※1 キャスターとサイドテーブルの併用はできません。  
※2 キャスターを取り付けた場合、ベッド本体も課税になります。

※介護保険を利用する場合、ご自身でお支払いいただくレンタル料は、利用者負担の金額(レンタル料の1割、2割、3割)になります。



介護を取り巻く環境にもっと笑顔をもたらしたい



Emi 紹介動画



“業界初の機能多数・快適な座位を徹底追求”  
ADL改善・QOL向上に寄与!

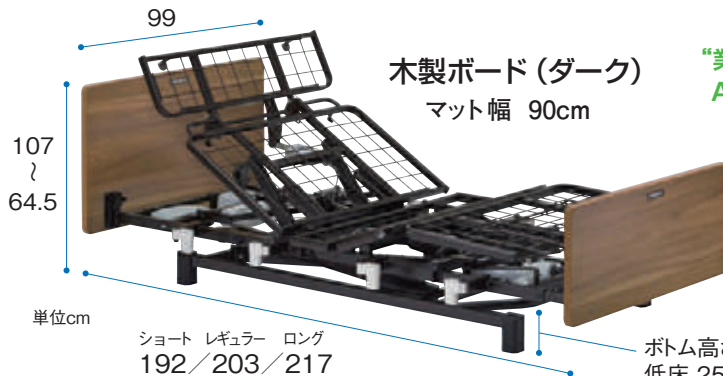

※オプション・工具不要で、低床/超低床及びベッド長さを調整可能。  
※ロングサイズは専用マットレスが必要です。  
※高さは超低床タイプの場合5cmマイナスです。

Emiバッテリー

停電時でもベッド操作が可能で、  
もしもの時にも安心です。



電動ヘッドレスト機能

QOL ポジション | 安楽姿勢に

- 「頸部前屈位」を誰でも簡単に再現! 誤嚥リスクを低減しつつ、呼吸が楽になりコミュニケーション活性に寄与!

0~50°



前向き視線で、気持ちも前向きに!

業界最高\*の脚上げ

- むくみ対策に最適!
- 床ずれリスク軽減に

2モーター+電動ヘッドレスト  
脚上げ 30°

3モーター+電動ヘッドレスト  
脚上げ 45°

業界初!  
ここまで上がるのはEmiだけ



※2020年9月時点

音声機能付き液晶手元スイッチ

- 全ての数値が一目でわかる
- 電動ベッド初めての方でも安心!  
音声ガイダンス機能搭載!

液晶表示 操作時の音声案内



誤操作防止:ロック機能



3モーター

3モーター + 電動ヘッドレスト  
Emi スタンダード木製ボード(ダーク)

非課税

品番	ベッド幅
WR3-90H22	90cmレギュラー・ショート・ロング
00167-000317	

WR3-90H22: 約94.3kg

¥10,500

3モーター + 電動ヘッドレスト+バッテリー  
Emi スタンダード木製ボード(ダーク)

非課税

品番	ベッド幅
WR3-90H22BT	90cmレギュラー・ショート・ロング
00167-000359	

WR3-90H22BT: 約96.8kg

¥12,000

2モーター

2モーター + 電動ヘッドレスト  
Emi スタンダード木製ボード(ダーク)

非課税

品番	ベッド幅
WR2-90H22	90cmレギュラー・ショート・ロング
00167-000333	

WR2-90H22: 約93.6kg

¥9,000

2モーター + 電動ヘッドレスト+バッテリー  
Emi スタンダード木製ボード(ダーク)

非課税

品番	ベッド幅
WR2-90H22BT	90cmレギュラー・ショート・ロング
00167-000375	

WR2-90H22BT: 約96.1kg

¥10,500

ベッドサイドテーブル  
PT-7000F [D]

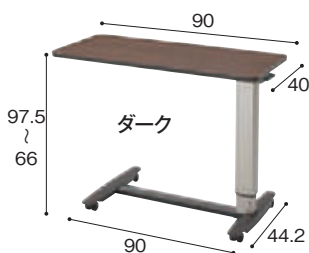

- 天板抗菌仕様
- セーフティスライダー機構
- 上昇ロック機能
- ◆ キャスター4輪ロック付
- ◆ 天板ソフトエッジ仕様



※イメージです

00167-000351

¥2,500

キャスター  
K-129WR

ベッドの高さが3cm  
高くなります。

対角ロック

00167-000209

※キャスターを取り付けた場合、  
ベッド本体も課税になります。



¥1,000

※介護保険を利用する場合、ご自身でお支払いいただくレンタル料は、利用者負担の金額(レンタル料の1割、2割、3割)になります。





# CORE Neo

コア・ネオ

使いやすさと快適さをさらに身近にする  
スタンダードベッド。

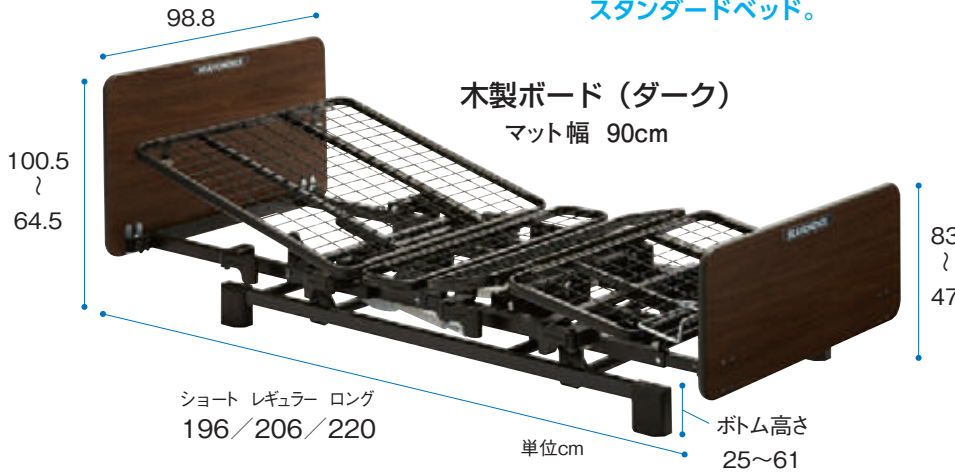

※ロングサイズは、オプションのボトムユニットが必要です。  
※全長は木製ボードの場合1cmプラスです。



ロングボトムユニット(90cm幅)  
身長(175cm以上)の方向へのベッド延長用具

品番	TAISコード
NS-LB90	00167-000267

¥1,000

## 3モーター

CORE Neo EX (スタンダード木製ボード)

品番	ベッド幅
NS-831	90cm幅 レギュラー・ショート
00167-000266	

NS-831 : 約74kg

非課税  
¥8,000

## 2モーター

CORE Neo EX (スタンダード木製ボード)

品番	ベッド幅
NS-821	90cm幅 レギュラー・ショート
00167-000265	

NS-821 : 約73kg

非課税  
¥6,500

### ベッドサイドレール K-170R

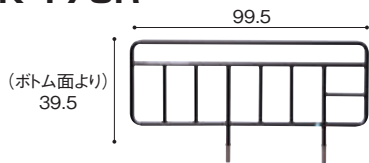

00167-000111  
出荷単位 2本1組

¥500

### ベッドサイドレール K-173

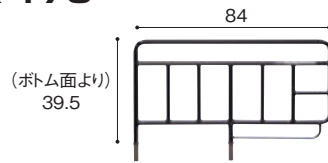

00167-000183  
出荷単位 2本1組

¥500

### ベッドサイドレール K-195RX

回転式アーム介助バー専用

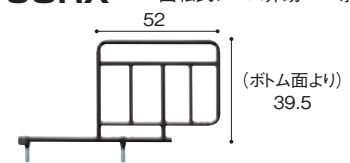

00167-000233  
出荷単位 1本

¥500

### 回転式アーム介助バー K-55R

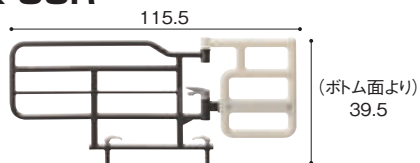

00167-000345

¥2,000

### 回転式アーム介助バー K-47R

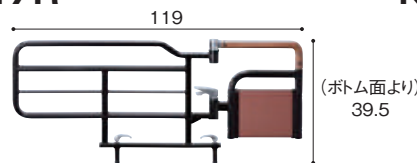

00167-000226

¥2,040

### サポートグリップ K-95

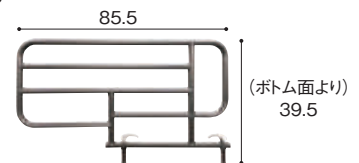

00167-000281  
出荷単位 1本

¥740

※介護保険を利用する場合、ご自身でお支払いいただくレンタル料は、利用者負担の金額(レンタル料の1割、2割、3割)になります。

硬め

シーホネス株式会社



## ダブルウェーブマットレス

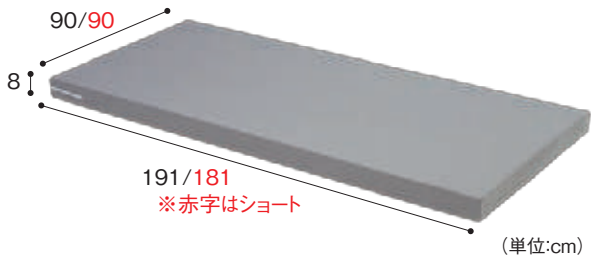

**特長**  
ダブルウェーブ構造により、あらゆる加重に柔軟に対応。通気性・通水性にも優れます。

品番 (TAISコード)
MB-2500L レギュラー (00167-000184)
MB-2500L ショート (00167-000184)

¥2,000



## プレグラーマットレス

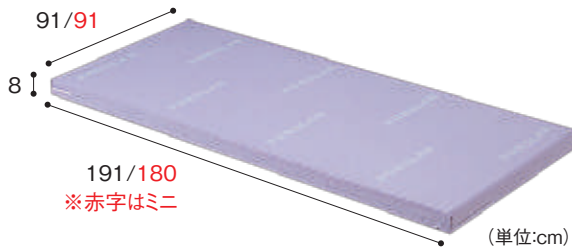

**特長**  
屈曲性に優れたソフトで程よいクッション性。

品番 (TAISコード)
KE-551Q レギュラー (00170-000159)
KE-5511Q ミニ (00170-000286)

¥2,000

かたさ



## フィジカルウェーブ

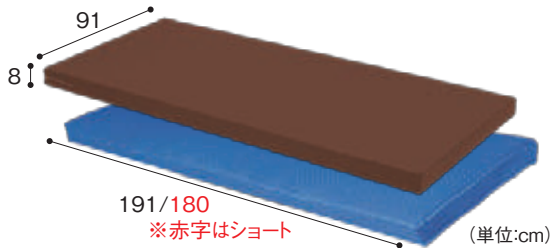

**特長**  
フィジカルウェーブのクッション材は特殊な捲縮構造を有するポリエステル固綿であるため、使用経時によるクッション性の変化が少なく耐久性に優れています。

※ロングベッド用延長マットレス (14×91×8cm)をご用意できます。

品番 (TAISコード)
YPW-9108 レギュラー (01248-000002)
YPW-9108S ショート (01248-000006)

¥2,000

## INDAC オスロ マットレス

株式会社イノアクリビング

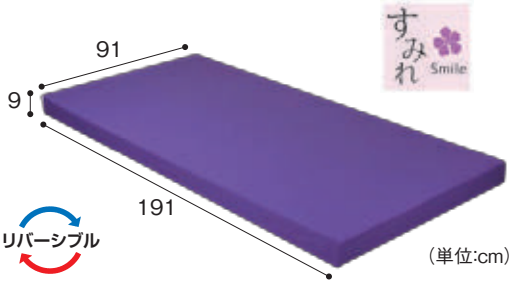

**特長**  
ソフト面&ハード面のリバーシブル仕様で耐久性にも優れた洗浄乾燥対応マットレス。ソフト面(グレー3cm)は身体をやさしく支え、ハード面(ホワイト6cm)は身体をしっかり支え、幅方向へ切込みを付けることで、ギャッジアップ時の追従性と通気性を促します。



品番 (TAISコード)
KG1486 レギュラー (00357-000128)

¥1,200

ふしゅう



1枚でレギュラー・ショート・ロングの長さに対応

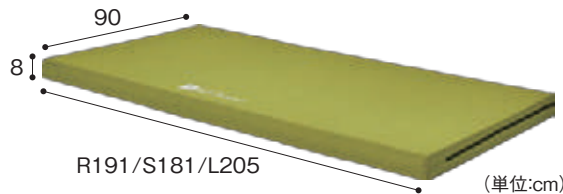

**特長**  
ウレタンのやわらかさによる体圧分散性の良さと、沈み込みを防ぎ寝返りしやすい適度な硬さを両立しました。



品番 (TAISコード)
PM14-A9008L (00631-000596)

¥2,000

※介護保険を利用する場合、ご自身でお支払いいただくレンタル料は、利用者負担の金額(レンタル料の1割、2割、3割)になります。

ふしゅう  
かたさ  
やや軟らかめ



**エバーフィットC3 マットレス**

パラマウントベッド株式会社

91/91  
10  
191/180  
※赤字はミニ (単位:cm)

リバーシブル

**特長**

厚さわずか10cmで、体圧分散性と動きやすさの使い分けが可能なりバーシブルマットレス。裏返すだけで、体圧分散性に優れたソフトフィット面と身体の動かしやすいハードフィット面を使い分けできます。

品番 (TAISコード)
KE-611TQ レギュラー (00170-001042)
KE-612TQ ミニ (00170-001043)

91巾 **¥3,000**

100巾 **¥4,000**



**ストレッチフィット マットレス**

パラマウントベッド株式会社

91  
91  
191/180  
※赤字はミニ (単位:cm)

リバーシブル

**特長**

マットレスが伸びる独自のストレッチシステム採用。ウレタンフォーム層を加え優れた体圧分散性を発揮します。

品番 (TAISコード)
KE-781TQ レギュラー (00170-000735)
KE-782TQ ミニ (00170-000736)

**¥3,000**



**Mery & Hary**

株式会社 ケープ

メリー アンド ハリー

90  
91  
191/180  
※赤字はショート (単位:cm)

リバーシブル

**特長**

柔らかめサイドと硬めサイド、両面使えるマットレス。メリー面は自然でやさしいフィット感のある寝心地、ハリー面は使い慣れたお布団のような寝心地。寝心地がよいと感じるマットレスの硬さを、利用者様や状況に合わせて選べます。

品番 (TAISコード)
CR-681 90巾 レギュラー (00206-000079)
CR-682 90巾 ショート (00206-000079)

**¥2,760**



**Taica & PLA zutto Re**

株式会社タイカ

91  
191/180  
81  
※赤字はショート (単位:cm)

紹介動画



**特長**

上層と中層に使用した柔らかめの高弾性無膜ウレタンフォームによって優れた体圧分散性能を発揮。三層が適度な弾力で身体を押し上げるため、寝返り、起き上がり、ベッドから立ち上がるといった一連の動作をサポートします。

品番 (TAISコード)
TS-SKT-ReA1R 91巾 レギュラー (00563-000108)
TS-SKT-ReA1S 91巾 ショート (00563-000109)

**¥3,000**



**Taica & PLA L**

株式会社タイカ

アルファプラ

91/91  
195/181  
101  
※赤字はショート (単位:cm)

紹介動画



**特長**

床ずれが心配になり始めた方に適した体圧分散を行います。三層が適度な弾力で身体を押し上げるため、寝返り、起き上がり、ベッドから立ち上がるといった一連の動作をサポートします。

品番 (TAISコード)
MB-LA1R 91巾 レギュラー (00563-000093)
MB-LA1S 91巾 ショート (00563-000094)

**¥5,080**



**Taica & PLA FII**

株式会社タイカ

91/91  
195/181  
131  
※赤字はショート (単位:cm)

紹介動画



**特長**

床ずれ防止と快適な睡眠。そして、できる限り自分の力でがんばりたい『寝返りサポートマットレス』。硬さや弾力の異なる素材を組み合わせた特殊構造により、寝返り時に必要な下肢の回転が従来品よりしやすくなっています。

品番 (TAISコード)
MB-FIIW1R レギュラー (00563-000129)
MB-FIIW1S ショート (00563-000130)

91巾 **¥6,000**

100巾 **¥7,000**

※介護保険を利用する場合、ご自身でお支払いいただくレンタル料は、利用者負担の金額 (レンタル料の1割、2割、3割) になります。



as human, for human  
PARAMOUNT BED  
パラマウントベッド株式会社

# Ever Proud

エバープラウド

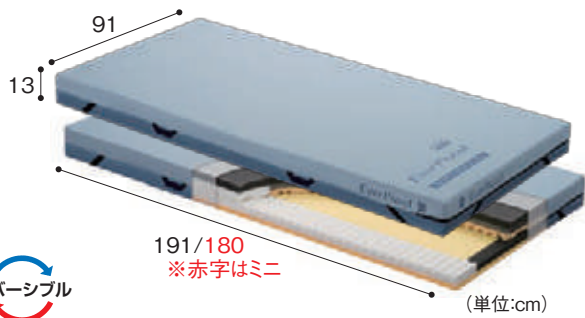

**特長**

静止型で最高クラスの体圧分散性とずれ軽減機能で、床ずれ防止をサポートするリバーシブルマットレス。5層のウレタンフォームが、優れた体圧分散性を実現。独自の生地「グライドシート」が、背あげ時にかかるずれ力を軽減。

品番(TAISコード)	
通気タイプ	KE-621TQ レギュラー (00170-000962)
	KE-622TQ ミニ (00170-000963)
ドローンタイプ	KE-621UQ レギュラー (00170-000966)
	KE-622UQ ミニ (00170-000967)

¥5,000

molten  
From the Inside Out  
株式会社モルテン

# BELIEVE

ビリーブ

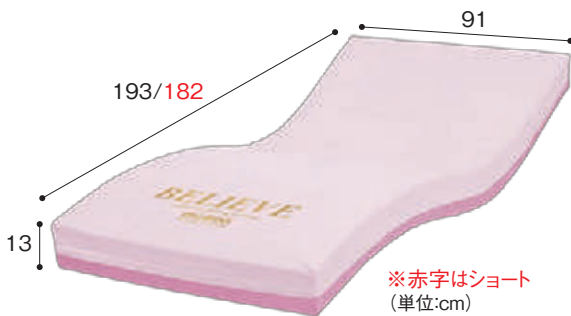

**特長**

寝返りの頻度を感知し最適な圧対策に導く自動フィッティングマットレス。床ずれ防止エアマットレスの難しさ「選定」「操作」「入れ替え」「寝心地」のこれら4つを解決した画期的な自動運転のマットレスです。

品番(TAISコード)	
MBLV91 レギュラー (00054-000567)	
MBLV91S ショート (00054-000569)	

¥6,000

as human, for human  
PARAMOUNT BED  
パラマウントベッド株式会社

# ここちあ りらくflow

cococola  
利楽 flow

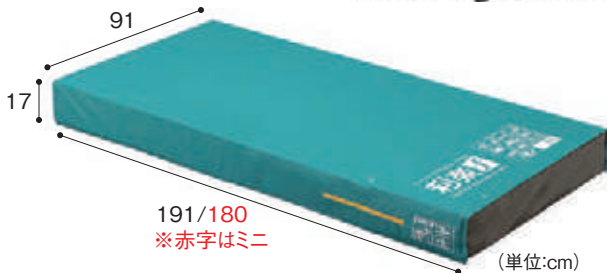

**特長**

自動体位変換機能付きエアマットレスを使用する上で、多くの方が心配する「ずれ」「転落」を予防。独立した4つのエアセルで自動的に体位変換をおこなう「スモールフロー機能」や、背あげしたときの姿勢保持をサポートする「バックサポート機能」などを自動的に実行します。

品番(TAISコード)	
KE-911S レギュラー (00170-001351)	
KE-912S ミニ (00170-001352)	

非課税

¥9,000

高機能エアマットレス

molten  
From the Inside Out  
株式会社モルテン

# OSCAR

オスカー

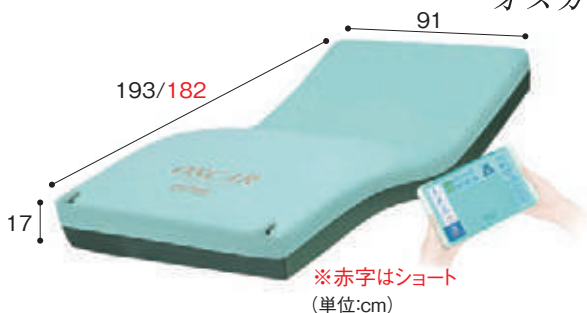

**特長**

体圧分散式マットレスに求められる重要な9つの特性(①体圧分散性能②除圧性能③ずれ力対策④寝心地⑤座位安定性⑥むれ対策⑦ひえ対策⑧体位変換⑨安全・衛生対策)全てを備えています。

体圧分散性能	除圧性能	ずれ力対策	寝心地	座位安定性
むれ対策	ひえ対策	体位変換	安全・衛生対策	

品番(TAISコード)	
MOSC91 レギュラー (00054-000137)	
MOSC91S ショート (00054-000137)	

¥9,160

※介護保険を利用する場合、ご自身でお支払いいただくレンタル料は、利用者負担の金額(レンタル料の1割、2割、3割)になります。



microclimate  
**nexus iB**  
マイクロクライメイト ネクス アイビー

**NEW**

商品紹介



品番(TAISコード)

CR-773 レギュラー  
(00206-000162)

CR-777 ショート  
(00206-000164)



※赤字はショート  
(単位:cm)

特長

- ・「傾斜型2層式エアセル」×「デュアルフィットセル」で快適な睡眠と療養・離床生活を支援します。
- ・新開発の傾斜型2層式エアセルなら、斜め下へ向かう力を受け止め、身体のずり落ちを軽減します。
- ・角度・時間管理アシスト機能が円滑なベッドサイドケアに役立ちます。
- ・吸引式ファンモーター搭載。マイクロクライメイト(皮膚局所の温度湿度)の上昇を抑え、直接、肌を乾かしたり急激に冷やすこともなく、安全です。
- ・【経過時間表示機能】背上げの継続時間を視覚的に把握できます。
- ・【お知らせ角度設定】決められた背上げ角度で過ごす方や、液晶画面が見えにくい方に。



**¥8,000**



microclimate  
**BIGCELL iS**  
マイクロクライメイト ビッグセル アイズ

商品紹介



品番(TAISコード)

CR-753 レギュラー  
(00206-000141)

CR-757 ショート  
(00206-000143)



※赤字はショート  
(単位:cm)

特長

従来の床ずれ発生の外的要因である「圧迫」「ずれ」「摩擦」の3大要因に加え、近年、これらの外的要因に影響を与える第4の要因として関心が高まっているのが、Microclimate(皮膚局所の温度・湿度)という新しい概念です。これまでの体圧分散によるケアだけでなく、「Microclimate」への対策によって、床ずれ防止の環境がさらに向上しました。

91巾 **¥9,000**  
100巾 **¥10,000**



SMALL CHANGE  
**LAGUNA**  
スモールチェンジ ラグーナ

紹介動画



品番(TAISコード)

CR-703 レギュラー  
(00206-000103)

CR-707 ショート  
(00206-000105)



※赤字はショート  
(単位:cm)

特長

骨盤を支え、対角線上に小さな体位変換を頻回に行う「スモールチェンジ機能」を搭載。ご利用者にとって身体のずれが小さく、違和感のない、安心・安楽な環境を提供します。

停電対策

約14日間に圧保持

クイックハードモード搭載

約4分間で硬くなります。

非課税

**¥9,000**



## フレックスボード



付属カバー(スライディングシート)を付けた状態



寝た状態のまま、ベッド⇄ストレッチャー、ベッド⇄リクライニング・チルト車いすへの移乗ができます。



サイズ
110×50cm



折りたたみ時

39580-030  
00245-000151

**¥3,060**



## マスターグライド M



ベッドと車いす間に橋渡しをし、座ったままの姿勢で移乗が行えます。表面は滑らかで、裏面には2本の滑り止めテープが付いているので安全です。

サイズ
60×35cm



39580-001  
00245-000145

**¥1,320**



## イージーグライド M



サイズ
60×33cm

安全・快適に移乗できるトランスファーボードです。

KZ-A29036  
00170-000570

**¥1,420**



## スマイルシート M

株式会社タイカ

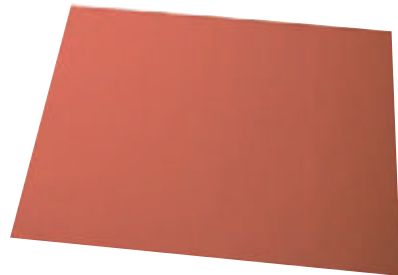

サイズ
145×100cm

パラシュート用の生地を使用しているため、滑りが良く丈夫です。

CS-SM-M  
00563-000051

**¥1,020**



## マスターベルト



サイズ
S 62~100cm M 72~120cm (ウエストサイズ目安)

移動時のサポートとして安全に介助を行えます。ベルトは幅広く、やわらかく腰部にフィットする形状。



S:39580-010  
M:39580-011  
00245-000144

**¥1,520**

※介護保険を利用する場合、ご自身でお支払いいただくレンタル料は、利用者負担の金額(レンタル料の1割、2割、3割)になります。





ロンボ ポジショニングピロー&クッション

合併症の防止対策及び快適なベッド環境の創造に。

※RF2・RF3・RF5の商品は地域によって、レンタルできない場合があります。

RF2



00245-000194  
サイズ:40×80cm

¥1,020

RF3



00245-000195  
サイズ:23×40cm

¥1,020

RF5



00245-000197  
サイズ:80×80cm

¥1,520

スネーク  
クッション



00245-000102  
サイズ:φ20×220cm

¥2,540

RM1-BCS



防水  
カバー  
00206-000133  
サイズ:65×75cm  
ハンドル部:4×12cm

¥1,360

RM2-BCS



防水  
カバー  
00206-000134  
サイズ:本体 40×80cm  
フラップ部 20×80cm  
ハンドル部:4×12cm

¥1,360

RM4-BCS



防水  
カバー  
00206-000135  
サイズ:30×65cm  
ハンドル部:4×12cm

¥1,500



※ミニ・HCスティック(大)の商品は地域によって、レンタルできない場合があります。  
※写真の色味は実際の商品とは異なる場合がございます。

商品カタログ



超撥水カバー

ウェーブ



サイズ:75×65cm

超撥水カバー付  
PC-HC-W1C  
00563-000116

¥1,100

HCウェーブ(ロング)



サイズ:75×80cm

超撥水カバー付  
PC-HC-W2C  
00563-000117

¥1,640

ブーメラン(大)



サイズ:50×90cm

超撥水カバー付  
PC-HC-B1C  
00563-000118

¥1,100

ブーメラン(小)



サイズ:44×74cm

超撥水カバー付  
PC-HC-B2C  
00563-000119

¥1,100

ミニ



サイズ:30×50cm

超撥水カバー付  
PC-HC-M1C  
00563-000123

¥500

HCジャンボ



サイズ:73×73cm

超撥水カバー付  
PC-HC-J1C  
00563-000114

¥2,000

HCスティック(大)



サイズ:20×60cm

超撥水カバー付  
PC-HC-S1C  
00563-000121

¥2,000

※介護保険を利用する場合、ご自身でお支払いいただくレンタル料は、利用者負担の金額(レンタル料の1割、2割、3割)になります。



最小限の圧力で突っ張り、  
容易に設置できる。

基本セット (T型ベース・丸型ベース)



品番・TAIS	
T型ベース	BPE-100-10
00254-000051	

丸型ベース	BPE-100-11
00254-000052	

¥3,060

基本セット 耐水ベース

ベランダや玄関ポーチ等  
雨に濡れるような場所にも対応しています。  
浴室では使用できません。



¥3,260

サイズ			
T型ベース	BPE-100-80	丸型ベース	BPE-100-81
高さ190~270×幅60×奥行20cm		高さ190~270×幅20×奥行20cm	
00254-000066		00254-000053	

ウェーブ型手すり ロング

基本セットに組み合わせることで、立ち上がりや  
段差昇降などの動作や移動をサポートできます。



サイズ	
太さφ35×高さ64.8×幅7.4×奥行14.5cm	
00254-000133	

¥1,020

オプション

円型手すり

立ち上がりから移乗動作において、移乗方向に制約がかからず  
方向転換の際、手足の運動を生みやすくする手すりです。

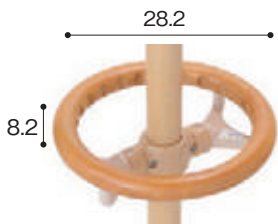

品番・TAISコード	
BPE-300-20	
00254-000131	

¥1,120

グリップアーム-e 5P・3P

握り部に凹凸の滑り止めがついた、水にぬれても  
滑りにくい樹脂製の手すりです。

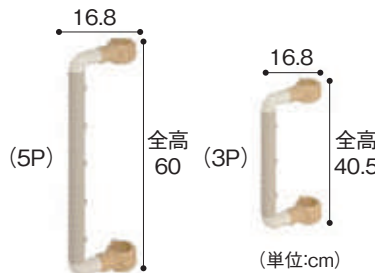

品番・TAISコード	
5P	BPE-300-60
00254-000143	

品番・TAISコード	
3P	BPE-300-70
00254-000144	

グリップアーム-e 5P  
¥1,020

グリップアーム-e 3P  
¥1,020

※介護保険を利用する場合、ご自身でお支払いいただくレンタル料は、利用者負担の金額(レンタル料の1割、2割、3割)になります。

手すり



## システム木手すり 跳ね上げセット

サイズ	品番	TAISコード
60cm	SBR-70-060	00254-000115
90cm	SBR-70-090	00254-000064
120cm	SBR-70-120	00254-000119

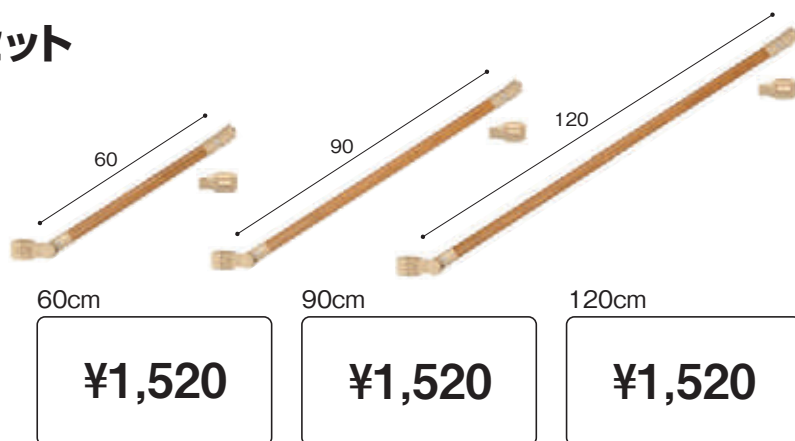

## システム伸縮手すり固定セット

ベースジョイントを連結する手すりです。手すりの長さが無段階に調整でき、シーン別に最適な動線を作ることができます。

60~90(芯々:60~90)cm



固定 60~90cm

¥1,520

90~120(芯々:90~120)cm



固定 90~120cm

¥1,520

サイズ	品番	TAISコード
60~90cm	SBR-30-609	00254-000169
90~120cm	SBR-30-912	00254-000170

## システム伸縮手すり曲げセット

ブラケットの角度を変えることで手すりに傾斜を付けます。

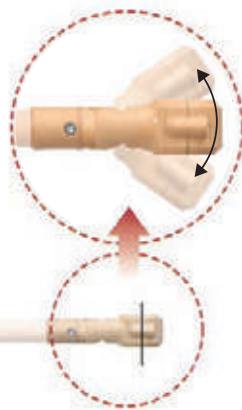

60~90(芯々:70~100)cm



曲げ 60~90cm

¥1,520

90~120(芯々:100~130)cm



曲げ 90~120cm

¥1,520

サイズ	品番	TAISコード
60~90cm	SBR-40-609	00254-000171
90~120cm	SBR-40-912	00254-000172

取り付けたい場所の天井と床の強度があれば、天井と床の間隔が190~270cmまで対応できます。一般的な住宅であればほとんどカバーすることができます。

2種類の長さをご用意しました。

60~90cm

(実寸:51.5~81.5cm)



90~120cm

(実寸:81.5~111.5cm)



※介護保険を利用する場合、ご自身でお支払いいただくレンタル料は、利用者負担の金額(レンタル料の1割、2割、3割)になります。



## バディー 突っ張ることによってしっかりと固定できる垂直型手すり (工事不要)



(新)  
対応天井高さ 1.9~2.8m  
収納サイズ 1.81m  
グリップ直径 3.65cm  
重量 5.7kg (丸形の場合)  
~7.1kg

(旧)  
対応天井高さ 2.1~3.2m  
収納サイズ 2.0m  
手すり部 直径 3.65cm  
重量 6.4kg (小型丸形の場合)  
~7.5kg

※基本ボールのサイズです。

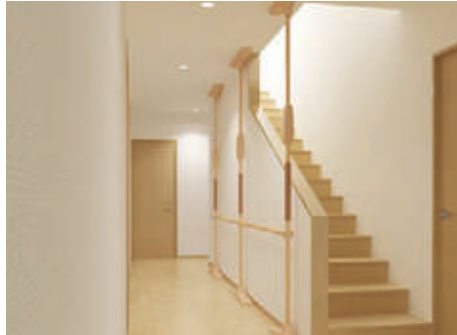

 <p>設置場所に制限がない場合に <b>十字型ストッパー</b></p>	 <p>壁際に設置する場合に ※梁のある場所に設置してください <b>I型ストッパー</b></p>	 <p>トイレなど狭い場所に設置する場合に ※梁のある場所に設置してください <b>丸型ストッパー</b></p>
 <p>壁(端)にびったり付けたい場合に最適 ■天井側 ※梁のある場所に設置してください <b>I型ストッパー2ヶ</b> ■床側 壁と手すりの距離 約4cm</p>	 <p>部屋の角(隅)にびったり付けたい ■天井側 ※梁のある場所に設置してください <b>コーナーストッパー</b> ■床側 壁と手すりの距離 約4cm</p>	

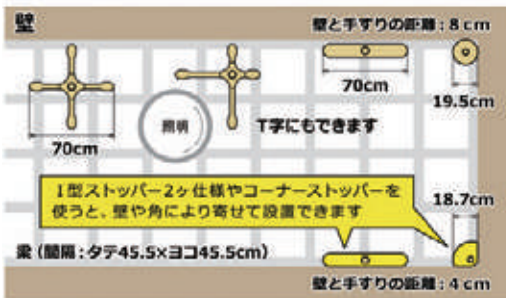

浴室など、水気のある場所や屋外では使用できません。

### クロスバー

歩行動作をサポート。複数本の連結も可能。

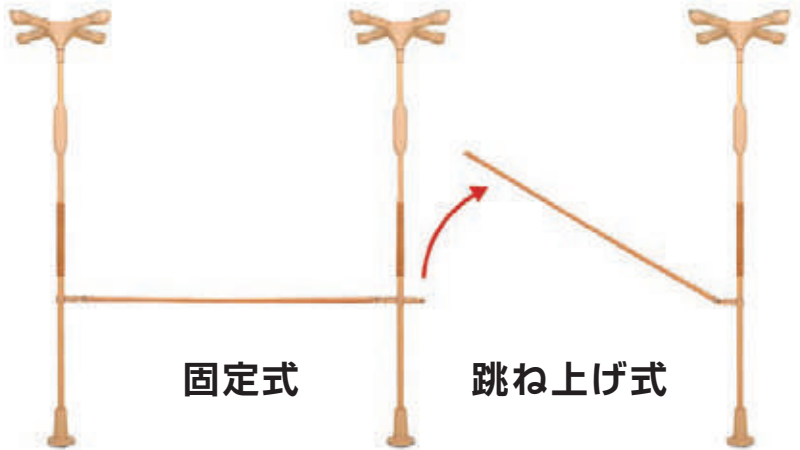

バディー ノーマルタイプ十字型  
MNTCM  
バディー ノーマルタイプ I 型  
MNTCMIS  
バディー ノーマルタイプ丸型  
MNTCMRCS

00054-000054

¥2,540

バディー(コーナーストッパー仕様)  
MNTCMCRS  
00054-000467  
バディー(I型ストッパー2ヶ仕様)  
MNTCMISW  
00054-000468

00054-000467

¥2,540

固定式(40cmタイプ)  
MNTCM03BE004  
00054-000337

¥1,020

固定式(60cmタイプ)  
MNTCM03BE006  
00054-000338

¥1,020

跳ね上げ式(90cmタイプ)  
MNTCM02BE009  
00054-000333

¥1,360

### サイドバー

立ち座りや寝返り動作をサポート。



MNTCM01LB  
00054-000055

¥1,020

跳ね上げ式(1.2mタイプ)  
MNTCM02BE012  
00054-000334

¥1,360

跳ね上げ式(1.6mタイプ)  
MNTCM02BE016  
00054-000335

¥1,360

跳ね上げ式(2.0mタイプ)  
MNTCM02BE020  
00054-000336

¥1,360

※介護保険を利用する場合、ご自身でお支払いいただくレンタル料は、利用者負担の金額(レンタル料の1割、2割、3割)になります。





ルーツ サイドタイプ/センタータイプ/コーナータイプ/ロングタイプ/スモールタイプ(両手すり)

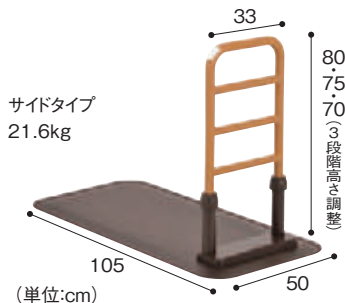

サイドタイプ MNTPLBR  
00054-000116

¥2,040

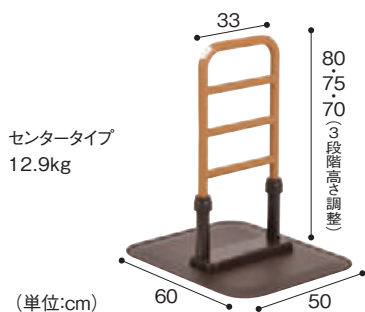

センタータイプ MNTPSBR  
00054-000117

¥2,040

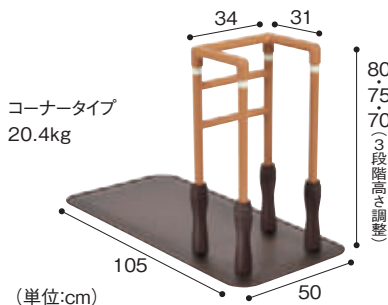

コーナータイプ MNTPCRBR  
00054-000132

¥2,540

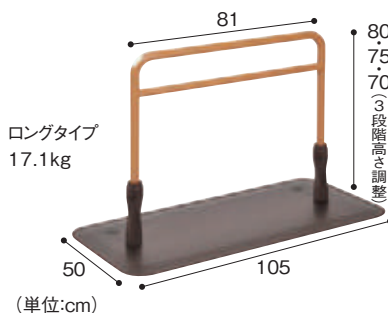

ロングタイプ MNTPLGBR  
00054-000133

¥2,040

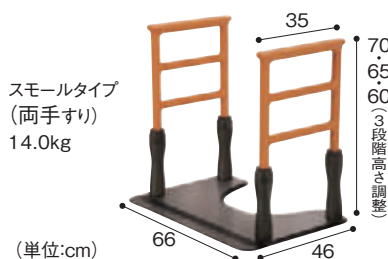

スモールタイプ(両手すり) MNTPT2  
00054-000217

両手 ¥3,200  
片手 ¥3,060

**特長** 安定性に優れた、シンプル形状の床置き型手すり。  
手すり内側の空間は、頭が入らない安全寸法です。



ルーツ同士を連結できるようになりました。



連結する場合は、  
【クロスバー取り付けブラケット】を  
使用してください。

**警告** 下記の組み合わせは手すりが不安定になるなど安全上の理由から使用できません。

ルーツ センタータイプが複数設置される場合  
【ルーツ センタータイプ+クロスバー+ルーツ センタータイプ】

〈一例〉 X

バディーだけでなく、ルーツも  
クロスバーに連結できるようになりました。

**警告** 下記の組み合わせは手すりが不安定になるなど安全上の理由から使用できません。

中央にルーツ センタータイプが設置される場合  
【バディー+クロスバー+ルーツセンタータイプ+  
クロスバー+ルーツ ロングタイプ】

〈一例〉 X

※介護保険を利用する場合、ご自身でお支払いいただくレンタル料は、利用者負担の金額(レンタル料の1割、2割、3割)になります。

手すり

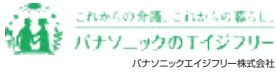

スタンディ



折りたたみ可能

サイズ
幅63×奥行78cm×手すり高さ: 70~85cm 面高さ: 35~50cm(3cmピッチ6段階調整) ベースの厚さ: 1.1cm 手すり幅: 45cm 最大使用者体重: 100kg 重量22.5kg

PN-L80401  
00980-000315

¥3,060



洋式トイレ用  
スライド手すり



幅26cm~40cmのトイレ対応

サイズ
幅65×奥46×高58~74cm 肘掛け高58~74cm(2cmピッチ9段階)

PN-L53001  
00980-000191

¥3,500



洋式トイレ用フレーム  
S-はねあげR-2



木製

はねあげ機能

幅14cm~40cmのトイレ対応

サイズ
幅66×奥55×高55~70cm 高さ55・58・61・64・67・70cm 6段階調節

木製ひじかけ 533-087  
00221-000450

¥3,460



洋式トイレ用  
ベストサポート手すり

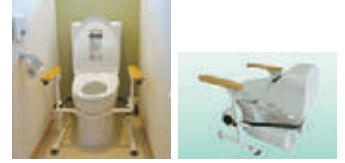

サイズ
幅62~72cm(左右5cmずつ無段階調節) ×奥行46×高56~71cm(3cm毎6段階調節)

627-010  
01235-000008

¥3,060



たちあっぷ 膝、腰に負担をかけない立ち上がり動作をお手伝いします。

たちあっぷ  
CKA-01

重量:11.7kg  
00055-000071

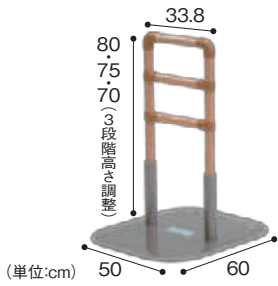

¥2,040

たちあっぷ  
CKA-02

重量:15.5kg  
00055-000072



¥2,040

たちあっぷ  
CKA-03

重量:15.4kg  
00055-000073

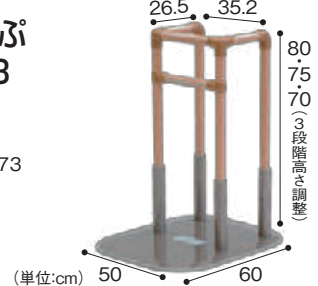

¥2,540

たちあっぷ  
CKA-04

重量:16.0kg  
00055-000074

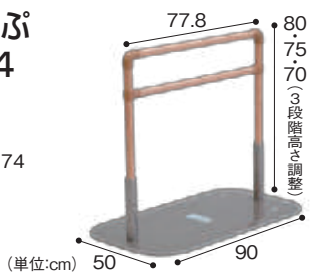

¥2,040

たちあっぷ  
CKA-13

重量:17.2kg  
00055-000113



¥2,540

たちあっぷII  
CKA-24

重量:18.4kg  
00055-000207



¥2,800

ベッドでとまるくん  
CKA-CK

2.5~34cmのすき間があれば、取付可能です。



CKA-CK  
00055-000211

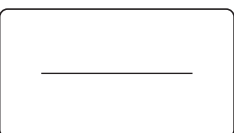

おもしろくん  
CKA-J

「たちあっぷ」のスタンドに差し込んで使用します。



CKA-J  
00055-000104



1個 ¥500

かいじょくん  
CKA-K

たちあっぷに取り付けてベッドサイドでの立ち上がりや移乗の補助、座位保持のために使用。



CKA-K  
00055-000145

「たちあっぷ」に対して、平行・直角・斜め45°の角度をつけて設置できます。



¥1,520

※介護保険を利用する場合、ご自身でお支払いいただくレンタル料は、利用者負担の金額(レンタル料の1割、2割、3割)になります。

手すり



# yazaki たちあっぷ540

矢崎化工株式会社

握りやすい  
ディンプル(くぼみ)形状

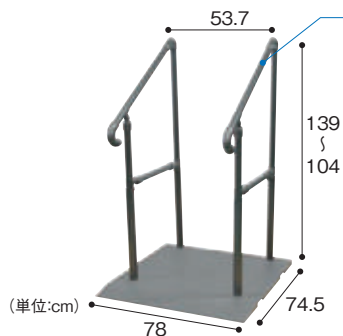

CKH-01 (両手すり)  
重量:34.7kg  
00055-000127

¥9,160

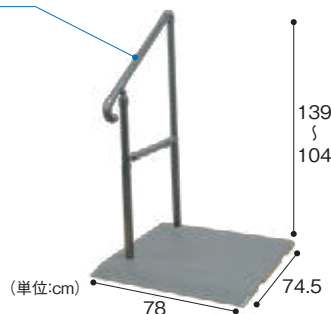

CKH-02 (片手すり)  
重量:28.6kg  
00055-000128

¥8,560

**オプション**

たちあっぷ540  
専用ステップ台

※ステップ台 CKH-BH は、必ず CKH-BL と組み合わせてベースに取り付けてください。

ステップ台CKH-BHは、最低高さでも240mmとなり、安全な昇降が困難になります。CKH-BHを1台のみでは使用しないでください。

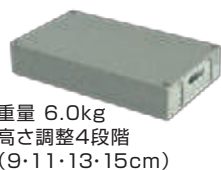

重量 6.0kg  
高さ調整4段階  
(9・11・13・15cm)

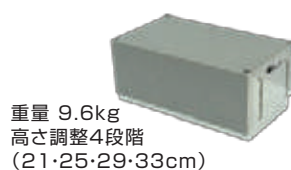
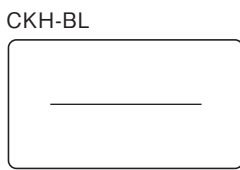

重量 9.6kg  
高さ調整4段階  
(21・25・29・33cm)

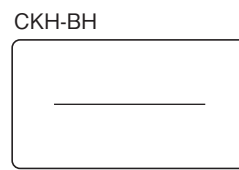

# yazaki あがりかまち用 たちあっぷ・たちあっぷ ミニ

矢崎化工株式会社



CKE-01-1 (両手すり)  
00055-000109  
CKE-01 (両手すりステップ台付)  
00055-000105

¥5,080

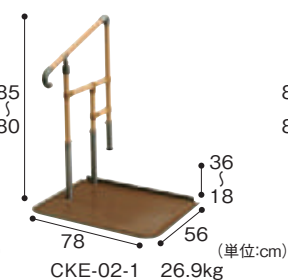

CKE-02-1 (片手すり)  
00055-000110  
CKE-02 (片手すりステップ台付)  
00055-000106

¥4,840



CKG-03 (両手すり)  
00055-000125

¥4,580



CKG-04 (片手すり)  
00055-000126

¥4,580

**オプション**

かまちステップ台  
CKE-B



重量6.9kg  
高さ調節4段階  
(12・14・16・18cm)

# マツ六株式会社 たよレールdan BZD-01,03

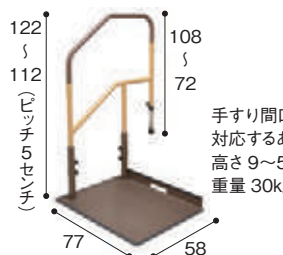

BZD-01 (片手すり)  
01265-000075

¥3,560

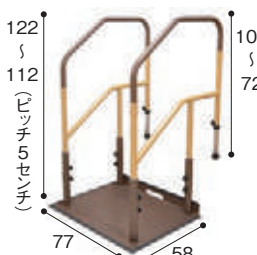

BZD-03 (両手すり)  
01265-000077

¥5,800

**オプション**

たよレールdan踏み台  
BZD-F200  
01265-000182  
重量8.5kg



高さ調節4段階  
(12・15・17.5・20cm)

BZD-02 (片手すり踏み台付)  
01265-000076

BZD-04 (両手すり踏み台付)  
01265-000078

※介護保険を利用する場合、ご自身でお支払いいただくレンタル料は、利用者負担の金額(レンタル料の1割、2割、3割)になります。



# たよレール SOTOE

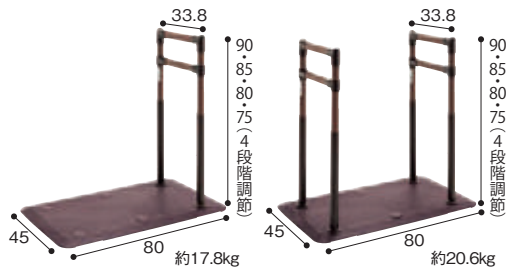

BZK-01 (片手すり)  
01265-000248

¥4,200

BZK-02 (両手すり)  
01265-000251

¥5,000



わたレールEK連結使用例

オプション わたレールEK 伸縮タイプ  
TAIS:01265-000255



手すり部:φ30、φ36  
BZW-7057EK:伸縮範囲:56.8~70.4cm  
BZW-9070EK:伸縮範囲:70~90.2cm  
BZW-1290EK:伸縮範囲:90~120.2cm

「SOTOE用わたレールEK」と併用すれば、連続手すりとしても使用可能です。



BZK-01S-7057  
BZK-01S-9070  
BZK-01S-1290  
01265-000250

¥5,300



BZK-02S-7057  
BZK-02S-9070  
BZK-02S-1290  
01265-000252

¥8,000

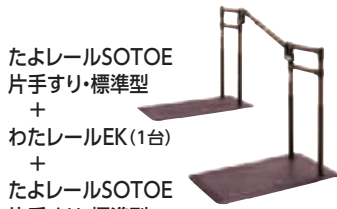

BZK-01W-7057  
BZK-01W-9070  
BZK-01W-1290  
01265-000249

¥9,500



BZK-02W-7057  
BZK-02W-9070  
BZK-02W-1290  
01265-000253

¥13,000



BZK-01SW-7057  
BZK-01SW-9070  
BZK-01SW-1290  
01265-000256

¥7,800



BZK-02S1-7057  
BZK-02S1-9070  
BZK-02S1-1290  
01265-000263

¥6,800



BZK-02SW-7057  
BZK-02SW-9070  
BZK-02SW-1290  
01265-000257

¥9,100



BZK-03S-7057  
BZK-03S-9070  
BZK-03S-1290  
01265-000260

¥6,000



BZK-04S1-7057  
BZK-04S1-9070  
BZK-04S1-1290  
01265-000264

¥6,800



BZK-04S-7057  
BZK-04S-9070  
BZK-04S-1290  
01265-000262

¥8,000



BZK-0103W-7057  
BZK-0103W-9070  
BZK-0103W-1290  
01265-000265

¥9,500



BZK-0204W-7057  
BZK-0204W-9070  
BZK-0204W-1290  
01265-000266

¥13,000

※介護保険を利用する場合、ご自身でお支払いいただくレンタル料は、利用者負担の金額（レンタル料の1割、2割、3割）になります。



※たよレールSOTOEスリムは、スリム型のみでの組み合わせでは使用できません。

## たよレールSOTOEとわたレールEKの連結について

下記の×が付いている組合せで連結しないでください。  
安定性が無くなり転倒の恐れがあります。

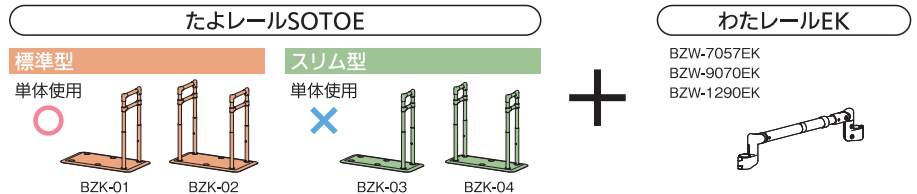

### 平坦部での連結条件

●連結しているうち、最低1台は標準型を使用する(スリム型のみで連結しない)。

**直線で連結する場合**

- 標準型のみでの連結
  - ※必ずベースプレートの上を歩く。中央使い
- 標準型+スリム型
- × スリム型のみでの連結
- × 動線がベースプレートの上にこない

●左記の条件をクリアしていれば段差部でも取付け可能です。

●左記の条件をクリアしていれば何台でも連結可能です。

**コーナーで連結する場合**

●スリム型とわたレールで「曲がり角」を作らない。

- × 角度がついている
- ※1: 標準型手すりとわたレールの連結には角度をつけられます。ただし、手すりの角度は90°以上にします。

ただし以下の条件を満たす場合のみ、スリム型とわたレールで「曲がり角」を作ってもよい。

- 3台以上の両手すりを連結する場合
- 3台以上の片手すりでの連結、スリム型が中間にくる場合

※2: 90°以上あれば角度がついてもよい。

ただし、この部分には角度を付けられません。

× スリム型のみでの連結

## わたレールEKで連結した場合の格差対応について

わたレールEKの長さは各サイズの範囲内で、取付け角度は0~45°の間で自由に調節できます。下の表は目安としてください。

例) 3段の段差合計が450mmの現場で、2台のSOTOEをわたレールEKで連結させて使用する場合、まずBZW-7057EKでは対応段差の範囲からはずれてしまうことが確認できます。手すり長さが900mmだとベースプレート間の距離Dが短くなりすぎて段差をまたげないのであれば、手すり長さが1200mmまで伸縮できるBZW-1290EKを使って、現場で長さや位置を調整すればよさそうです。

A 手すり長さ	570mm	700mm	900mm	1200mm
B 伸縮部の長さ	426mm	556mm	756mm	1056mm
C 対応段差高さ (最大は取付け角度45°のとき)	0~299mm	0~396mm	0~536mm	0~748mm
D ベースプレート間の距離※	角度0°	420mm	550mm	750mm
	角度45°	295mm	381mm	529mm
わたレールEKの対応範囲	BZW-7057EK		BZW-1290EK	
	BZW-9070EK			

※値はたよレールSOTOEとわたレールEKを直線で連結した場合です。

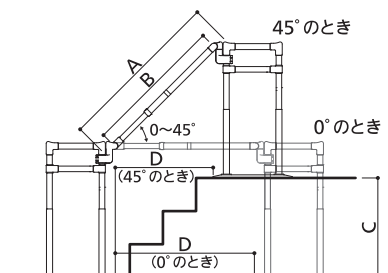

※介護保険を利用する場合、ご自身でお支払いいただくレンタル料は、利用者負担の金額(レンタル料の1割、2割、3割)になります。

**MISSiV with your Life NA-L8α Aパッケージ**

日進医療器株式会社



ノーパンク  
タイヤ

超軽量  
エアリータイヤ仕様の為  
空気入れ不要

シート色 青

00175-000342 非課税

¥5,500

重量:10.2kg

※エアリー装着の車いすはJIS対象外です。

**MISSiV with your Life NAH-L7α Aパッケージ**

日進医療器株式会社



ノーパンク  
タイヤ

超軽量  
エアリータイヤ仕様の為  
空気入れ不要

シート色 青

00175-000341 非課税

¥5,460

重量:8.7kg

※エアリー装着の車いすはJIS対象外です。

**MISSiV with your Life NEO-1α (延長ブレーキレバー付)**

日進医療器株式会社

ノーパンク  
タイヤ



8cm延長ブレーキレバー付  
ノーパンク(ハイポリマー)タイヤ  
アームサポートパッドが  
前方に長く、掴み易い形状

シート色 紺

00175-000387 非課税

¥2,500

重量:12.3kg

**MISSiV with your Life NEO-2α (延長ブレーキレバー付)**

日進医療器株式会社

ノーパンク  
タイヤ



8cm延長ブレーキレバー付  
ノーパンク(ハイポリマー)タイヤ  
アームサポートパッドが  
前方に長く、掴み易い形状

シート色 紺

00175-000388 非課税

¥2,500

重量:11.3kg

**MATSUNAGA NEXT-11B HB ネット コア (自走)**

株式会社松永製作所

ノーパンク  
タイヤ



扱いやすさと機能を両立した  
ネットコアシリーズの  
スタンダードタイプ

シート色 F-1(オレンジ)

00066-000358 非課税

¥4,000

重量:12.4kg

シートクッション付  
単位cm

**MATSUNAGA NEXT-21B HB ネット コア (介助)**

株式会社松永製作所

ノーパンク  
タイヤ



扱いやすさと機能を両立した  
ネットコアシリーズの  
スタンダードタイプ

シート色 F-1(オレンジ)

00066-000359 非課税

¥4,000

重量:11.4kg

シートクッション付  
単位cm

※介護保険を利用する場合、ご自身でお支払いいただくレンタル料は、利用者負担の金額(レンタル料の1割、2割、3割)になります。



**NA-U2W エアリー仕様**  
 日進医療器株式会社  
 56  
 ノーバンクタイヤ  
 ノーバンクタイヤ(エアリー) スイングイン・アウト着脱式 スリム化 / 足元広々 / 軽量化 跳ね上げ / 体を包み込むシート 新開発ドラムブレーキ採用 クッション付  
 シート色 ワイン  
 00175-000358 非課税  
 92  
 40  
 42  
 97  
 クッション厚 +4cm 単位cm  
 重量:13.8kg  
 ※エアリー装着の車いすはJIS対象外です。  
**¥6,000**

**NA-U7 エアリー仕様**  
 日進医療器株式会社  
 57・59・61  
 ノーバンクタイヤ  
 ノーバンクタイヤ(エアリー) 簡単操作でシート幅調整 座面高さ調整 / 足元広々 スイングイン・アウト着脱式 肘掛け高さ調整式 / 肘掛け跳ね上げ式 クッション付  
 シート色 ワイン  
 00175-000361 非課税  
 96  
 94  
 92  
 44  
 42  
 40  
 44  
 42  
 40  
 100  
 クッション厚 +4cm 単位cm  
 重量:15.2kg  
 ※エアリー装着の車いすはJIS対象外です。  
**¥7,000**

**ネクスト コア ミニモ**  
 NEXT-50B HB  
 MATSUNAGA  
 56  
 ノーバンクタイヤ  
 スリム&コンパクト / 背フレーム後方曲げ 3次元(3D)で姿勢を整える「立体スリングシート」 スイングイン&アウト / 左右独立タイプ背張り調整 肘掛け高さ調整 / 超低床+座面高さ調整 ノーバンクタイヤ / クッション付  
 シート色 F-1(オレンジ)  
 00066-000364 非課税  
 88  
 86  
 84  
 36  
 40  
 39  
 37  
 35  
 94  
 クッション厚 +3cm 単位cm  
 重量:14.9kg  
**¥6,000**

**ネクスト コア アジャスト**  
 NEXT-51B HB  
 MATSUNAGA  
 56  
 ノーバンクタイヤ  
 スリム&コンパクト / 背フレーム後方曲げ 3次元(3D)で姿勢を整える「立体スリングシート」 スイングイン&アウト / 左右独立タイプ背張り調整 肘掛け高さ調整 / 超低床+座面高さ調整 ノーバンクタイヤ / クッション付  
 シート色 F-1(オレンジ)  
 00066-000362 非課税  
 92  
 90  
 88  
 38  
 40  
 45  
 43  
 41  
 96  
 クッション厚 +3cm 単位cm  
 重量:15.2kg  
**¥5,480**

**グレイスコア アジャスト**  
 GRC-51B  
 MATSUNAGA  
 株式会社松永製作所  
 56.5  
 ノーバンクタイヤ  
 新バックサポートシステム その場でシート奥行を簡単調整 フットサポート直下構造 イージードライクッション ハイブリッドタイヤ / 座面の高さ調整 肘掛け高さ調整(4段階) 2Wayアームサポート  
 シート色 ブラック M-13  
 00066-000409 非課税  
 95  
 93  
 91  
 40  
 45※  
 43  
 41  
 95  
 クッション厚 +5cm 単位cm  
 重量:17.1kg  
**¥6,500**

**株式会社 カワムラサイクル**  
**WAVIT Roo+(自走)**  
 WAVIT  
 57  
 ノーバンクタイヤ  
 背折れ式 / リバーシブルシート 跳ね上げ式アームサポート スイングイン・アウト式 フットサポート / 座面高さ調節 ドラム式 / ノーバンクタイヤ  
 シート色 ファブリック  
 00160-000309 非課税  
 92.5  
 90.5  
 88.5  
 40  
 47  
 45  
 43  
 99  
 単位cm  
 重量:14.8kg  
**¥5,500**

**Wheel Chair Miki**  
 SKT-1000  
 株式会社ミキ  
 53・55・57  
 ノーバンクタイヤ  
 フルモジュール型車いす コンパクト / 背張り調整 新型ハンドリムのフィットグリップハンドリム採用 脚部スイングアウト 肘掛け跳ね上げ / 着脱式 / 高さ調整  
 シート色 ブルー  
 00122-000524 非課税  
 97.5  
 86.5  
 44  
 42  
 40  
 46  
 43.5  
 41  
 100  
 クッション厚+6cm 単位cm  
 重量:17.9kg  
**¥6,000**

**Wheel Chair Miki**  
 CRT-7  
 株式会社ミキ  
 55  
 ノーバンクタイヤ  
 軽量&コンパクト ノーバンクタイヤ ワンハンドブレーキ スライドグリップ 脚部スイングアウト 着脱式 / 肘掛け跳ね上げ  
 シート色 紺  
 00122-000572 非課税  
 88  
 40  
 43.5  
 98  
 単位cm  
 重量:11.2kg  
**¥6,000**

※介護保険を利用する場合、ご自身でお支払いいただくレンタル料は、利用者負担の金額(レンタル料の1割、2割、3割)になります。

車いす

**misii** with your Life **NAH-U2W** エアリー仕様  
日進医療器株式会社 **ULTRA** designed by NISSIN

スリム化/軽量化  
スイングイン・アウト着脱式  
足元広々/跳ね上げ  
体を包み込むシート  
クッション付  
新開発ドラムブレーキ採用  
ノーバンクタイヤ(エアリー)

シート色 ワイン  
00175-000359

重量:12.3kg 単位cm

※エアリー装着の車いすはJIS対象外です。

非課税

**¥6,000**

**misii** with your Life **NAH-U7** エアリー仕様  
日進医療器株式会社 **ULTRA** designed by NISSIN

簡単操作でシート幅調整  
座面高さ調整/足元広々  
スイングイン・アウト着脱式  
肘掛け高さ調整式  
肘掛け跳ね上げ式  
クッション付  
ノーバンクタイヤ(エアリー)

シート色 ワイン  
00175-000362

重量:13.7kg クッション厚 +4cm 単位cm

※エアリー装着の車いすはJIS対象外です。

非課税

**¥7,000**

**MATSUNAGA** **ネクスト コア ミニモ**  
NEXT-60B HB 株式会社松永製作所

スイングイン&アウト  
スリム&コンパクト  
背フレーム後方曲げ  
3次元(3D)で姿勢を整える  
「立体スリングシート」  
左右独立タイプ背張り調整  
超低床+座面高さ調整  
肘掛け高さ調整/クッション付  
ノーバンクタイヤ

シート色 F-1(オレンジ)  
00066-000365

重量:14.2kg クッション厚 +3cm 単位cm

非課税

**¥6,000**

**MATSUNAGA** **ネクスト コア アジャスト**  
NEXT-61B HB 株式会社松永製作所

スイングイン&アウト  
スリム&コンパクト  
背フレーム後方曲げ  
3次元(3D)で姿勢を整える  
「立体スリングシート」  
左右独立タイプ背張り調整  
座面・肘掛け高さ調整  
ノーバンクタイヤ  
クッション付

シート色 F-1(オレンジ)  
00066-000363

重量:14.2kg クッション厚 +3cm 単位cm

非課税

**¥5,480**

**MATSUNAGA** **グレイスコア アジャスト**  
GRC-61B 株式会社松永製作所

新バックサポートシステム  
その場でシート奥行を簡単調整  
フットサポート直下構造  
イージードライクッション  
ハイブリッドタイヤ  
座面の高さ調整  
肘掛け高さ調整(4段階)  
2Wayアームサポート

シート色 ブラック M-13  
00066-000408

重量:15.8kg クッション厚 +5cm 単位cm

非課税

**¥6,500**

株式会社 **カワムラサイクル** **WAVIT** **WAVIT Roo+**(介助)

背折れ式  
リバーシブルシート  
跳ね上げ式アームサポート  
スイングイン・  
アウト式フットサポート  
座面高さ調整/ドラム式  
ノーバンクタイヤ

シート色 ファブリック  
00160-000310

重量:14.2kg 単位cm

非課税

**¥5,500**

**Wheel Chair Miki** **SKT-2000** 株式会社ミキ

フルモジュール型車いす  
コンパクト/背張り調整  
脚部スイングアウト  
肘掛け跳ね上げ  
着脱式/高さ調整

シート色 ブルー  
00122-000525

重量:16.3kg クッション厚 +6cm 単位cm

非課税

**¥6,000**

**Wheel Chair Miki** **CRT-8** 株式会社ミキ

軽量&コンパクト  
ノーバンクタイヤ  
ワンハンドブレーキ  
スライドグリップ  
脚部スイングアウト  
着脱式  
肘掛け跳ね上げ

シート色 紺  
00122-000574

重量:10.5kg 単位cm

非課税

**¥6,000**

※介護保険を利用する場合、ご自身でお支払いいただくレンタル料は、利用者負担の金額(レンタル料の1割、2割、3割)になります。





**スキット**  
SKT-5 (自走・六輪)  
SKT-6 (介助・六輪)



コンパクト/低座面  
背張り調整/介助ブレーキ  
主輪ハイポリマータイヤ/小回り  
脚部スイングアウト・着脱式  
肘掛け跳ね上げ※SKT-6のみ

シート色 #A-4

SKT-5 00122-000444  
SKT-6 00122-000375 非課税

¥7,000



**MBY-41B SW**

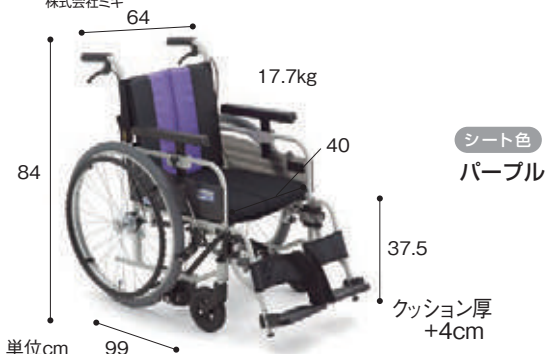

立ち上がると自動で  
ノンバックブレーキシステムが作動  
高さ調整アームサポート/サーボブレーキ  
ロックブレーキ/背折れジョイント  
ワンタッチソフトシート/クッションキャスタ  
低座面仕様/スイングアウト

00122-000534 非課税

¥6,500



**マイチルト-コンパクトII**



リラックス(休息姿勢)ポジション  
・ティルト角度0°~25°  
・リクライニング角度90°~125°  
自立支援(活動姿勢)ポジション  
・上部胸椎サポートパッドで  
不安定な姿勢をサポート  
背もたれ高さ60~67cm調整可能  
リフトアップ機能  
前後運動式フットブレーキ  
スネークヘッドサポート

シート色 M12 ネイビー

MH-CR2L-SE  
00066-000414 非課税

¥9,000



**マイチルトミニ3D**



3次元(3D)で姿勢を整える  
立体スリングシート+骨盤サポート  
脚部スイングアウトエレベーター機構  
リフトアップ機構  
肘掛け上下スライド式  
スネークヘッドサポート  
背フレーム前折れ機構  
フットサポートが直下機構  
前後運動フットブレーキ  
ノーバンクタイヤ標準装備

シート色 F-2

MH-SRL-SE  
00066-000352 非課税

¥10,000

(¥9,000+SE¥1,000)



**CRT-WR**



ニューライト(超軽量設計)  
リクライニング角度95°~130°  
ティルト角度 2°~30°  
スリム/スイングアウト  
高さ調整式アームサポート  
サーボブレーキ  
背折れジョイント  
足踏み運動式駐車ブレーキ  
テンション調整式シート  
クッションキャスター  
ハイポリマータイヤ  
35mm厚エアークッション標準装備

シート色 ブラック

00122-000620 非課税

¥8,460



**NAH-UC・Lo(NP)**



日進医療器株式会社  
designed by NISSIN  
ULTRA  
ハイポリマータイヤ/バックサポート  
適合調整シート/背・座クッション  
ドラム式ブレーキ/転倒防止バー  
足踏み運動式駐車ブレーキ  
座面高40cmの低フレーム設計  
ティルト角度 0°~30°  
リクライニング角度 0°~30°  
脚部スイングイン・アウト着脱式  
肘置き上下スライド式  
アームサポート高さ調整

シート色 ワイン

00175-000363 非課税

¥9,000

※介護保険を利用する場合、ご自身でお支払いいただくレンタル料は、利用者負担の金額(レンタル料の1割、2割、3割)になります。



## JWアクティブ PLUS+ Pタイプ



使用環境により走行距離は短くなる場合があります。

※対人・対物傷害保険付

手動/電動の切替はレバー操作で簡単!  
状況に応じた使い分けが可能です  
使いやすい自走行操作部  
液晶画面搭載  
転倒防止バー出し忘れお知らせ機能  
走行距離: ※15km/1充電

00233-000097

非課税

¥25,000



## タウンイジョイX PLUS+



使用環境により走行距離は短くなる場合があります。

※対人・対物傷害保険付

優れた操作性の軽量型電動車いす  
使いやすい自走行操作部  
液晶画面搭載  
スリム&コンパクトで介助者の負担も大幅に軽減します  
転倒防止バー出し忘れお知らせ機能  
走行距離: ※16km/1充電

00233-000094

非課税

¥28,000



## WHILL Model CK/CK2

WHILL株式会社

重量:約52kg

オプション



骨盤ベルト



杖ホルダー (写真はCK用)



※納期に時間がかかります。

※使用環境により走行距離は短くなる場合があります。

※対人・対物傷害保険付

CK本体	WHL-CK01	01520-000005
CK用杖ホルダー	WHL-C11	01520-000008
CK2本体	WHL-CK02	01520-000028
CK2用杖ホルダー	WHL-C2-01	01520-000029
CK/CK2用骨盤ベルト	WHL-C12	01520-000009

本体 非課税  
¥27,000

オプション 非課税  
杖ホルダー ¥680  
骨盤ベルト ¥1,000



## セニアカー

### ET4D8 ET4D9



※納期に時間がかかります。

※使用環境により走行距離は短くなる場合があります。

※対人・対物傷害保険付

連続走行距離: 31km/コーナ自動減速機能  
音声案内付/左・右バックミラー標準  
25Lサイズ大型フロントバスケット標準  
使用者最大体重: 100kg (積載物を含む)  
ノーパンクタイヤ

最高速度	(前進) 1~6km/h (後進) 1~2km/h
ET4D8 (00152-000025) ET4D9 (00152-000026)	

※写真はET4D7

非課税

¥23,000

※介護保険を利用する場合、ご自身でお支払いいただくレンタル料は、利用者負担の金額 (レンタル料の1割、2割、3割) になります。





※納期に時間がかかります。  
※使用環境により走行距離は短くなる場合があります。

※対人・対物傷害保険付

連続走行距離:24km  
前輪後輪タイヤサイズ:26cm  
広幅タイヤ採用(溝などへのはまり込みが軽減)  
サスペンション/ノーパンクタイヤ  
ゆとりの足置きスペース  
コーナー減速機能付き  
大型ヘッドライト  
使用者最大体重:75kg

非課税

00020-000054

色 ライトパープル

¥21,000



※納期に時間がかかります。  
※使用環境により走行距離は短くなる場合があります。

※対人・対物傷害保険付

連続走行距離:28km  
タイヤサイズ:前輪26cm 後輪30cm  
サスペンション/ノーパンクタイヤ  
フロントポケット  
シート下 収納BOX  
LEDヘッドライト  
柔らかい乗り心地  
左右連動アクセルレバー

非課税

00020-000048

色 ホワイトマイカ

¥23,000



※納期に時間がかかります。  
※使用環境により走行距離は短くなる場合があります。

※対人・対物傷害保険付

連続走行距離30km  
前輪タイヤサイズ26cm  
後輪タイヤサイズ30cm  
サスペンション/ノーパンクタイヤ  
広幅タイヤ採用(溝などへのはまり込みが軽減)  
大型フロントバスケット  
フロントポケット  
LEDヘッドライト

非課税

00020-000053

色 ナチュラルベージュ

¥24,000



※納期に時間がかかります。  
※使用環境により走行距離は短くなる場合があります。

※対人・対物傷害保険付

連続走行距離:25km  
前輪後輪タイヤサイズ:28cm  
前後ソフトサスペンション  
ウインカー  
ノーパンクタイヤ  
大型ヘッドライト/LEDリアランプ  
コーナー減速機能付き

非課税

00433-000004

色 ミュールハイムグリーン

¥26,000

**Yuki Trading**

株式会社ユーキトレーディング

**リフレックス**



特長

『空気自動開放バルブ』によりクッションに座るだけで自動的に空気量を調整します。優れた床ずれリスクの軽減と座位の安定性を保てます。

735001-16162  
00468-000034  
サイズ:幅40×厚8  
×奥40cm

¥2,540

**Yuki Trading**

株式会社ユーキトレーディング

**ストレータス**



56630(00468-000002)  
サイズ:幅40×厚7.5×奥40cm

特長

バルブの開閉で空気量を調節し、利用者様に合った座面になります。体圧分散効果と姿勢保持に優れております。

¥2,880

**Yuki Trading**

株式会社ユーキトレーディング

**ソロPSV**



66615(00468-000013)  
サイズ:幅40×厚8×奥40cm

特長

バルブに目盛りが付き、空気量の調節が、より簡単に。体圧分散効果と姿勢保持に優れております。

¥3,160

**molten**  
From the Inside Out  
株式会社モルテン

**Power Cushion**  
パワークッション



特長

「体圧調整」と「除圧」を自動で行うことで、長時間座位時のおしりの痛みや床ずれの不安を軽減する車いすクッション。

MPWCL  
00054-000439  
サイズ:幅38×厚8  
(最厚部12cm)×奥40cm

¥4,500

ファンディーナ株式会社

**ピタ・シートクッション 55**



特長

立体格子状ジェルで長時間座っても疲れにくく、安定した座位とフィット感です。

PT002  
00857-000006  
サイズ:幅40×厚5.5×  
奥40cm

¥1,020

LOVING CARE  
**CAPE**  
株式会社 ケープ

**マイクッション**

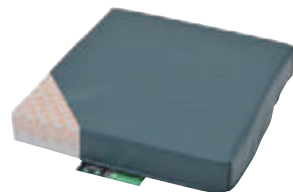

特長

体圧分散だけでなく、ズレ対策や姿勢保持ができることをテーマに開発、スリングシートにも対応した車椅子用のクッションです。

CK-398  
00206-000051  
サイズ:幅39×  
厚8(前側5)×奥39cm

¥1,000

**Taica** αPLA F'クッション  
株式会社タイカ



特長

2層目と3層目に前ズレを防ぐラジアルキャッチ構造を採用。高い体圧分散性能と座位姿勢の安定を考えた高機能車いす用クッション。

FWC-4040  
00563-000124  
サイズ:幅40×厚7.5×奥40cm

¥2,000

**Taica** αPLA すくっとクッション  
株式会社タイカ



特長

臀部の形状に追従できる「特殊格子状ウレタンフォーム」により、安定した座り心地を実現します。

SKTCA-4040  
00563-000142  
サイズ:幅40×厚4.5×奥40cm

¥1,000



商品カタログ

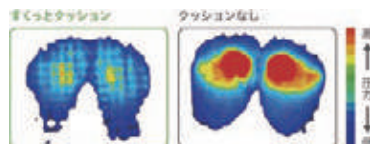

※介護保険を利用する場合、ご自身でお支払いいただくレンタル料は、利用者負担の金額(レンタル料の1割、2割、3割)になります。



## EXGEL® アウルREHA レギュラー／ミドル／ハイ

株式会社加地



**レギュラー:** OWL21-BK1-4040  
00540-000028  
サイズ: 幅40×厚4×奥40cm

**ミドル:** OWL26-BK1-4040  
00540-000057  
サイズ: 幅40×厚6×奥40cm

**ハイ:** OWL22-BK1-4040  
00540-000029  
サイズ: 幅40×厚8×奥40cm



レギュラー



ミドル



ハイ

**特長**

- レギュラー** 厚さ4cmの薄さで足つき性の良いスタンダードタイプ
- ミドル** 適度な厚みで体圧分散性を持つ多用途タイプ
- ハイ** 坐骨部の深い沈み込み量を確保した減圧重視タイプ

レギュラー

¥2,040

ミドル

¥2,040

ハイ

¥2,040

## EXGEL® アウルREHA 3Dジャスト／3Dレギュラー／3Dハイ

株式会社加地



**3Dジャスト:** OWL25-BK1-4040  
00540-000055  
サイズ: 幅40×厚3.5~8×奥40cm

**3Dレギュラー:** OWL23-BK1-4040  
00540-000030  
サイズ: 幅40×厚5.3~7.5×奥40cm

**3Dハイ:** OWL24-BK1-4040  
00540-000031  
サイズ: 幅40×厚6.5~11×奥40cm



3Dジャスト



3Dレギュラー



3Dハイ

**特長**

- 3Dジャスト** 3D形状で最大限の薄さを実現した汎用性の高い姿勢保持タイプ
- 3Dレギュラー** 緩やかな3D形状で移乗もしやすいスタンダードな姿勢保持タイプ
- 3Dハイ** 起伏の強い3D形状で厚みのあるハイスベックな姿勢保持タイプ

3Dジャスト

¥2,440

3Dレギュラー

¥2,440

3Dハイ

¥2,440

## EXGEL® エクスジェル スタンダードクッション

株式会社加地



**特長**

前後左右の置き間違えによるリスクを減少。薄くても底つきしにくいエクスジェルクッション。

¥1,500

ESC01-BK1-4040  
00540-000059  
サイズ: 幅40×厚3.5×奥40cm

## EXGEL® カリHRLレギュラー

株式会社加地



**特長**

3D形状の座面が骨盤を安定させ、圧力を効果的に分散し、より良い姿勢を保ちます。

¥1,020

PHK01-GR1-4040  
00540-000037  
サイズ: 幅40×厚6×奥40cm

※介護保険を利用する場合、ご自身でお支払いいただくレンタル料は、利用者負担の金額（レンタル料の1割、2割、3割）になります。

## EXGEL® アウルサポートセット

株式会社加地

※バッククッション  
シートクッションに  
カバーが付きます。



アウルサポートセット ( )はTAIS  
OWLS-S01B01 (00540-000017)  
バッククッション【単体】  
OWLS-B01 (00540-000015)  
シートクッション【単体】  
OWLS-S01 (00540-000016)

バッククッション【単体】  
サイズ:幅48×厚12×  
高36.5cm 約1.4kg  
シートクッション【単体】  
サイズ:幅40×厚(前7/中5.5/後5)  
×奥40cm 約1.2kg

バッククッション	シートクッション	セット
¥1,960	¥2,120	¥3,200

## EXGEL® ストップアンドスライド

株式会社加地



特長

一方方向にのみ滑り止めが効き、逆方向には滑るため座り直しや移乗が容易にできます。

PHS01-GR1-4040  
00540-000053  
サイズ:幅40×奥40cm

¥800

## 帝健 車いすサポートシートα



装着見本

M66KG21A  
00238-000012  
サイズ:幅40×厚8  
×高90cm

¥2,000

## ニシウラ ヨッコイショテーブル



nishiuraT(スタンダード)  
01272-000003  
nishiuraR(リバーシブル)  
01272-000006  
サイズ:幅63×厚1.5×奥60cm

スタンダード	リバーシブル
¥2,000	¥2,000



日進医療器株式会社

## 拳上式・開き式・ 着脱式フット・レッグサポート



取付可能機種:ウルトラシリーズ  
NA-U2W, NAH-U2W,  
NA-U7, NAH-U7  
NA-U6, NAH-UC・Lo  
NA-U2W・BG

KF-EB  
00175-000347

¥2,000



株式会社ミキ

## マルチエルゴ エレベータィング



取付可能機種:  
CRT-WR, CRT-7  
CRT-8

00122-000436

¥2,000

## アルバジャパン スーパーヘッド



サイズ:座幅36~44cm

特長

車いすに簡単に取付けられ、付いたままでも車いすを折りたためます。取り外す面倒がなく、収納にも便利です。

SH-01  
00156-000015

¥2,000

## Yuki Trading マイバディ イージーヘッド

株式会社ユーキトレーディング



- 左右の背パイプの幅「外外」で360mm~500mmの車いすに取付可能
- ヘッドベースにダイヤルロックが付き、くの字タイプの背パイプでも使用可能

MB01201R  
00468-000046

サイズ:最大全高:51  
全幅:41~58  
ヘッド枕部分:  
高13×幅26cm

¥2,040



# 家族コール 3

利用者の徘徊を家族に知らせる製品です。

## 使用する家族が使いやすいポイント



センサー

徘徊を知らせます。  
選べる3種類!



送信器

電源を入れて引っ  
かけておだけ!

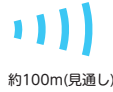

約100m(見通し)

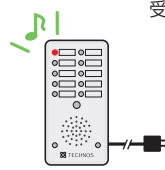

受信器

メロディチャイム

リビングや詰め所に

ひと目で分かる大型LED表示!  
詰め所に置いて複数人で使用できます!

OR



受信器

ポータブル受信器K

屋内のどこでも使える

大音量でどこでも聞こえる!  
据え置きOK! 携帯でもOK!

NEW

認知症徘徊感知器

### Aタイプ 床に足を着くと知らせます

抗菌 防滴



床センサーK



コンソール



メロディチャイム



ポータブル受信器K

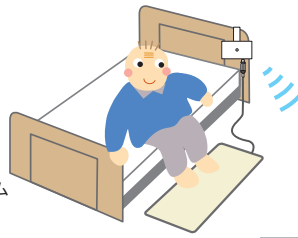

別室

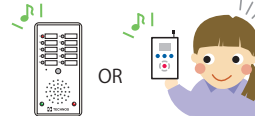

特長

折り畳みができて収納かんたん!  
生活防水! 清拭可能!

サイズ

床センサーK: 1000×500×3(mm)  
コンソール: 100×62×25(mm)

### 家族コール 3A・メロディチャイム

型式: HK-3A TAIS: 00318-000146

¥6,600

### 家族コール 3A・ポータブル NEW

型式: HKPT-3A TAIS: 00318-000184

¥6,600

### Bタイプ ベッドから起き上がると知らせます

抗菌 防滴



ベッドセンサーK



コンソール



メロディチャイム



ポータブル受信器K

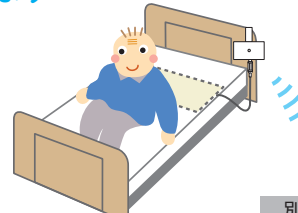

別室



特長

薄くて背中に敷いても違和感がない!  
ベッドセンサーK: 800×250×6(mm)  
寝返り誤報なし!  
コンソール: 100×62×25(mm)

サイズ

### 家族コール 3B・メロディチャイム

型式: HK-3B TAIS: 00318-000147

¥6,600

### 家族コール 3B・ポータブル NEW

型式: HKPT-3B TAIS: 00318-000185

¥6,600

### Cタイプ 検出範囲に入ると知らせます



超音波・赤外線センサーK



メロディチャイム



ポータブル受信器K

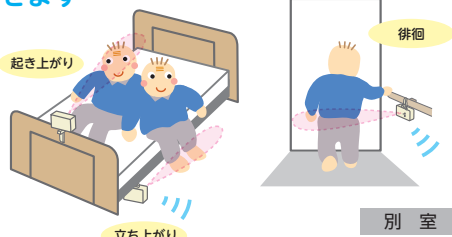

別室



特長

対象者の状態に合わせて  
設置場所が自在に変えられます!  
110×70×35(mm)

サイズ

超音波・赤外線センサーK:  
110×70×35(mm)

### 家族コール 3C・メロディチャイム

型式: HK-3C TAIS: 00318-000148

¥6,600

### 家族コール 3C・ポータブル NEW

型式: HKPT-3C TAIS: 00318-000186

¥6,600

※介護保険を利用する場合、ご自身でお支払いいただくレンタル料は、利用者負担の金額(レンタル料の1割、2割、3割)になります。

**スロープの長さの選定の目安** ※車椅子の種類や介助する方の体力等により適応範囲は変化します。下の表は目安としてお使い下さい。

使用状況 (段差の高さ)	自力走行	非力な介助者	一般の介助者	最大適応段差
スロープ長	5° 介助者なしで使用	8° 高齢者の方が介助	12° 健常者の方が介助	15° 通常に使用できる限界
70cm	6cm	9cm	12cm	17cm
1.2m	10cm	15cm	21cm	30cm
1.4m	12cm	18cm	24cm	35cm
1.65m	15cm	20cm	29cm	41cm
1.85m	16cm	23cm	32cm	47cm
2.0m	18cm	25cm	35cm	50cm
2.5m	22cm	31cm	44cm	63cm
3.0m	26cm	37cm	55cm	75cm

## Pacific Supply テレスコピックスロープ NEW

パシフィックサプライ株式会社



193cm 3段式



282cm 3段式

サイズ(長さ)	重量	品番	TAISコード
87~193cm	1本 6.5kg	18440004(193cm)	01087-000059
116~282cm	1本 8.2kg	18440005(282cm)	01087-000060

耐荷重:(18440004)150kg/1本 300kg/1セット  
(18440005)125kg/1本 250kg/1セット

- 特長**
- ・アルミの一体成型で横ブレに対し非常に安定しています。
  - ・エンドラバーがついているので、使用中にすべらず、衝撃を吸収します。
  - ・スライド式で使用場面により長さを調整できます。
  - ・本体パンチング加工により軽量化されています。
  - ・収納時には最短長にてロックできます。

<193cm>

¥6,100

<282cm>

¥7,000

## ケアメディックス株式会社 ケアスロープ



- 特長**
- ・介助者に安心な視認性のあるスロープ。
  - ・利用者に扱いやすい2つ折りで、設置ライン表示により簡単に設置。

サイズ(長さ×幅)	重量	品番	TAISコード
100×70cm	5.0kg	CS-100	00093-000016
120×70cm	6.0kg	CS-120	00093-000017
150×70cm	8.0kg	CS-150	00093-000018
175×70cm	9.0kg	CS-175	00093-000019
200×70cm	10.0kg	CS-200	00093-000020
240×70cm	12.0kg	CS-240C	00093-000021
285×70cm	15.0kg	CS-285C	00093-000038

最大荷重 300kg

<100cm>

¥5,080

<120cm>

¥6,100

<150cm>

¥6,420

<175cm>

¥7,040

<200cm>

¥7,860

<240cm>

¥9,160

<285cm>

¥11,000

※介護保険を利用する場合、ご自身でお支払いいただくレンタル料は、利用者負担の金額(レンタル料の1割、2割、3割)になります。





## ポータブルスロープ エッジ付



サイズ(長さ×幅)	重量	品番	TAISコード
25×69.5cm	1.5kg	PEK025	00465-000091
40×69.5cm	2.6kg	PEK040	00465-000092
60×69.5cm	3.9kg	PEK060	00465-000093
90×69.5cm	5.9kg	PEK090	00465-000094

最大荷重 180kg

〈25cm〉

¥1,020

〈40cm〉

¥1,020

〈60cm〉

¥1,020

〈90cm〉

¥1,220



## インタースロープ (76cm幅)

サイズ(高さ×奥行)	重量	品番	TAISコード
1.0×3cm	0.10kg	MSRP1076	00054-000173
1.5×5cm	0.25kg	MSRP1576	00054-000174
2.0×7cm	0.39kg	MSRP2076	00054-000175
2.5×9cm	0.56kg	MSRP2576	00054-000176
3.0×11cm	0.75kg	MSRP3076	00054-000177
3.5×13cm	1.0kg	MSRP3576	00054-000178
4.0×15cm	1.1kg	MSRP4076	00054-000179
4.5×17cm	2.1kg	MSRP4576	00054-000180
5.0×19cm	2.9kg	MSRP5076	00054-000181
5.5×21cm	2.6kg	MSRP5576	00054-000182
6.0×23cm	3.7kg	MSRP6076	00054-000183



敷居の段差



玄関先の段差

**特長**

小さな段差による歩行時のつまずきの防止や、車いす走行時の負担を軽減するための低段差スロープ。すれにくい特殊なエラストマー素材により、置くだけで屋内から屋外まで、安全に使えます。

〈1.0cm〉

¥500

〈1.5cm〉

¥500

〈2.0cm〉

¥500

〈2.5cm〉

¥500

〈3.0cm〉

¥500

〈3.5cm〉

¥500

〈4.0cm〉

¥500

〈4.5cm〉

¥500

〈5.0cm〉

¥500

〈5.5cm〉

¥1,020

〈6.0cm〉

¥1,020

※介護保険を利用する場合、ご自身でお支払いいただくレンタル料は、利用者負担の金額（レンタル料の1割、2割、3割）になります。

ココロ、ヨロコブ、ティコフ

## Tacaof シトレア

株式会社幸和製作所

約7.9kg



品番 (TAISコード)  
WAW23  
(00030-000226)

コンパクト設計  
屋内外でも使いやすい  
高さ調節ネジ抜け防止  
折りたたみ可能  
高さ3.2cmピッチ10ポジション  
アームレスト高さ77~105cm  
最大使用者体重75kg

¥4,000

ココロ、ヨロコブ、ティコフ

## Tacaof シトレアR

株式会社幸和製作所

約8.8kg



品番 (TAISコード)  
WAW25  
(00030-000231)

抑速ブレーキ内蔵後輪「バルル」  
屋内外でも使いやすい  
高さ調節ネジ抜け防止  
折りたたみ可能  
高さ3.2cmピッチ10ポジション  
アームレスト高さ77~105cm  
最大使用者体重75kg

¥4,500

ココロ、ヨロコブ、ティコフ

## Tacaof ミシエル

株式会社幸和製作所

約5.6kg



品番 (TAISコード)  
WAW22  
(00030-000194)

コンパクト設計  
杖のワンタッチ着脱  
高さ調節ネジ抜け防止  
折りたたみ可能  
高さ3.6cmピッチで6ポジション  
最大使用者体重80kg

¥3,000

## GENTIL MARRONE ミケーレ

株式会社幸和製作所

約5.9kg



品番 (TAISコード)  
WAG01  
(00030-000175)

コンパクトで軽量  
泥抜け&ティッピング  
紳士向けデザイン  
折りたたみ簡単 / 杖立て付  
高さ3.2cmピッチ6ポジション  
最大使用者体重80kg

¥3,060

ココロ、ヨロコブ、ティコフ

## Tacaof テイコブリトル ワゴン

株式会社幸和製作所

約7.0kg



品番 (TAISコード)  
WAW07  
(00030-000171)

コンパクト設計 / カゴのせ機能  
折りたたみ可能 / 杖立て付  
ボタン式駐車ストッパー  
ワンタッチ高さ調節  
高さ3cmピッチで9ポジション  
最大使用者体重75kg

¥3,560

ココロ、ヨロコブ、ティコフ

## Tacaof テイコブリトルスリム

株式会社幸和製作所

約4.5kg



品番 (TAISコード)  
WAW04  
(00030-000163)

幅がスリムの47cm  
折りたたみ可能  
ボタン式駐車ストッパー  
ワンタッチ高さ調節  
高さ3cmピッチ10ポジション  
最大使用者体重75kg

¥3,060

ココロ、ヨロコブ、ティコフ

## Tacaof テイコブリトル ホーム

株式会社幸和製作所

約5.5kg(トレイ除く)



品番 (TAISコード)  
WAW05  
(00030-000166)

幅がスリムの47cm / 小回りが利きやすい  
滑りにくい後輪タイヤ / トレイ付き  
折りたたみ可能 / ボタン式駐車ストッパー  
屋内専用 / ワンタッチ高さ調節  
高さ3cmピッチで10ポジション  
最大使用者体重75kg

¥3,560

ココロ、ヨロコブ、ティコフ

## Tacaof テイコブリトルホームF

株式会社幸和製作所

約7.8kg (トレイ・トレイ載せフレーム除く)



品番 (TAISコード)  
WAW18  
(00030-000187)

切り替え簡単な2wayハンドル  
本体幅はコンパクト / 滑りにくい後輪タイヤ  
便利なトレイ付き / 屋内専用 / 折りたたみ可能  
高さ3cmピッチ10ポジション  
車体サイズ:高さ84~111cm  
最大使用者体重75kg

¥4,060

※介護保険を利用する場合、ご自身でお支払いいただくレンタル料は、利用者負担の金額 (レンタル料の1割、2割、3割) になります。

ココロ、ココロ、テイコフ

## Tacaof テイコブリトル

株式会社幸和製作所

品番 (TAISコード)

HS05  
00030-000099

約5.0kg



折りたたみ可能  
杖立て付  
ボタン式駐車ストッパー  
ワンタッチ高さ調節  
高さ3cmピッチ7ポジション  
最大使用者体重75kg

¥3,060

ココロ、ココロ、テイコフ

## Tacaof テイコブリトル ハイII

株式会社幸和製作所

品番 (TAISコード)

WAW15  
00030-000173

約5.3kg



大容量のバッグ  
ボタン式駐車ストッパー  
折りたたみ可能  
杖立て付  
高さ3cmピッチ7ポジション  
最大使用者体重75kg

¥3,060



## レッツゴーミニ

株式会社竹虎

品番 (TAISコード)

117504  
(00110-000106)

6.2kg



コンパクトな室内専用歩行車  
バスケット・トレイ付(ブラック)  
ハンドル部分は柔らかく  
握りやすいスポンジタイプ  
安全性を重視したSGマーク付商品  
折りたたみ可 / 4段階高さ調節

色 ウォールナット

¥3,060



## ハッピーII トール

株式会社竹虎

品番 (TAISコード)

117070  
(00110-000127)

8.0kg



信頼性が高いハッピーIINBに  
ハンドル高さを5cmプラス  
握りやすいグリップ形状  
耐久性のあるブレーキユニット  
安全性を重視したSGマーク付き商品  
バスケット / 座面クッション  
折りたたみ可 / 7段階高さ調節

色 ダークグレーメタリック

¥3,000



## ハッピーミニトール

株式会社竹虎

品番 (TAISコード)

117071  
(00110-000128)

6.7kg



コンパクトなハッピーミニに  
ハンドル高さを5cmプラス  
握りやすいグリップ形状  
耐久性のあるブレーキユニット  
安全性を重視したSGマーク付き商品  
バスケット / 座面クッション  
折りたたみ可 / 7段階高さ調節

色 ダークグレーメタリック

¥3,000



## ハッピーII NB 抑速ブレーキ

株式会社竹虎

品番 (TAISコード)

117007  
(00110-000119)

8.9kg



後輪に急加速時のみ  
減速する機能を搭載  
握りやすいグリップ形状  
耐久性のあるブレーキユニット  
安全性を重視したSGマーク付き商品  
バスケット / 座面クッション  
折りたたみ可 / 5段階高さ調節

色 ブルーメタリック

¥4,000



## ハッピーミニ 抑速ブレーキ

株式会社竹虎

品番 (TAISコード)

117079  
(00110-000129)

8.4kg



後輪に急加速時のみ  
減速する機能を搭載  
握りやすいグリップ形状  
耐久性のあるブレーキユニット  
安全性を重視したSGマーク付き商品  
折りたたみ可 / 5段階高さ調節

色 パープルメタリック

¥4,000



## アイルウォークα

株式会社アイルリンク

TAISコード

01446-000001

約6.4kg



座面を下ろすと自動で  
ブレーキがかかる安心設計  
前輪のスタビライザーにより  
直進時に安定性を発揮します  
高さ3cmピッチ4段階調節

¥3,060

※介護保険を利用する場合、ご自身でお支払いいただくレンタル料は、利用者負担の金額(レンタル料の1割、2割、3割)になります。





シンフォニーバスケットSP **NEW**



クラシックガーデンNB

バスケットサイズ  
(バッグ含む内寸)  
約H25.5×W29.5  
×D28.5cm



イメージ画像



TAISコード
00576-000052

バスケット正面に赤の反射シール付  
座面と、フタ(座面)のどちらでも座れる  
両輪ブレーキ&2WAYブレーキシステム  
簡単に折りたたみして自立します  
高さ3cmピッチで5段階調節  
内バッグ付/カゴ受け付/傘受け付  
車体サイズ:高さ約81~92.5cm

色 クラシックガーデンNB  
ブラック

**¥3,000**



シンフォニーSP



TAISコード
00576-000014

杖立て付  
折りたたみ可能  
高さ3cmピッチで4段階調節

色 Bチェックブルー

**¥3,060**



シンフォニーSPスリム



TAISコード
00576-000039

手元2WAYブレーキシステム  
3WAYキャスター付  
杖立て付/折りたたみ可能  
高さ3cmピッチで4段階調節

色 花柄紺

**¥3,060**



シンフォニーEVO



TAISコード
00576-000036

手元2WAYブレーキシステム  
3WAYキャスター付  
高さ93cmのハイタイプ  
折りたたみ可能/杖立て付  
高さ3cmピッチ5段階調節

色 Bベージュ

**¥2,040**

安寿 リトルターン ハイタイプ  
ロータイプ

アロン化成株式会社



品番 (TAISコード)
ハイタイプ 532-315 (00221-000456)
ロータイプ 532-316 (00221-000457)

ハイタイプ・ロータイプ

高さ2.4cmピッチ6段階調節 (ハイタイプ)  
高さ2.5cmピッチ4段階調節 (ロータイプ)

**¥2,540**



ショッピングターン

アロン化成株式会社



品番 (TAISコード)
532-325 (00221-000507)

高さ2.5cmピッチ8段階調節  
歩行車そのまま買い物可能

色 ベージュ

非課税

**¥3,000**

安寿 トライリンク

アロン化成株式会社



品番 (TAISコード)
532-320 (00221-000467)

最大使用者体重150kg対応で  
大柄な人にも使える安心設計  
折りたたみ可能  
高さ2.5cmピッチ5段階調節

非課税

**¥3,000**

※介護保険を利用する場合、ご自身でお支払いいただくレンタル料は、利用者負担の金額(レンタル料の1割、2割、3割)になります。



## withone ヘルシーワン レジェール



TAISコード  
00063-000039

軽くてコンパクト  
キャスター性能アップ  
安定性アップ足元ひろびろ  
1輪3段階キャスター  
(120・30・直進)  
高さ3cmピッチ4段階調節

色 タータンレッド

¥3,000

## withone ヘルシーワンW プリマドンナ



TAISコード  
00063-000040

背の高い人や男性に最適  
ワイドタイプ  
新素材ノンスキッドラバー  
新形状ハンドル  
足回り幅アップ  
高さ5段階調節

色 グレーチェック

¥3,000

## アルコー アルコーウィット



品番 (TAISコード)  
100646  
(00125-000098)

マット部 抗菌仕様  
折りたたみ可能  
高さ6段階構造

非課税

¥3,500

## アルコー アルコーSK型ミニ



品番 (TAISコード)  
100628  
(00125-000087)

狭い住環境での取り回しが  
さらにラクになりました  
高さ無段階調節(ガススプリング式)  
コンパクト

非課税

¥4,000

## アルコー アルコー1G-T型



品番 (TAISコード)  
100491  
(00125-000021)

ガード付  
折りたたみ可能  
高さ4cmピッチ6段階調節

非課税

¥3,500

## アルコー アルコー1型



品番 (TAISコード)  
100001  
(00125-000006)

折りたたみ可能  
高さ4cmピッチ  
6段階調節

非課税

¥3,500

## アルコー アルコー10型

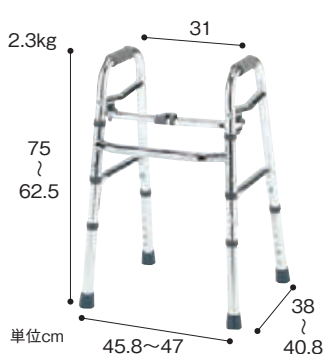

品番 (TAISコード)  
100517  
(00125-000027)

小柄な方におすすめ  
折りたたみ可能  
高さ2.5cmピッチ6段階調節

非課税

¥1,500

## treo トレウォークスリム

日進医療器株式会社



TAISコード  
00175-000283

全幅55cmの在宅向け設計  
ストッパー付  
高さ調節が無段階でワンタッチ  
車いす用6インチキャスタ採用

非課税

¥3,500

※介護保険を利用する場合、ご自身でお支払いいただくレンタル料は、利用者負担の金額（レンタル料の1割、2割、3割）になります。

## Über スライドフィットEX H-0288



品番 (TAISコード)  
H-0288  
(01096-000074)

バランス調整(0°~15°フリー)  
幅4段階調節(38~46cm)  
高さ8段階構造

非課税

¥2,000

## Über スライドフィットEX H-0294WT



品番 (TAISコード)  
H-0294WT  
(01096-000077)

前輪簡単切り換え  
(固定・360°回転)

後輪簡単切り換え  
(プッシュダウン・  
ノンプッシュダウン)

折りたたみ可能  
高さ5段階構造

非課税

¥2,500

## EASTI セーフティーアーム ウォーカー Vタイプ



品番 (TAISコード)  
SAV  
(00465-000055)

夜間に安心な6ヶ所の反射板  
大型でワイドな前後輪タイヤ  
高さ2.5cmピッチ5段階調節

非課税

¥2,000

## 株式会社 シンエンス ミニフレームウォーカー キャスターモデルLL



品番 (TAISコード)  
WFM-4262SW5GW3  
(00855-000008)

超コンパクトサイズ  
高さ2.5cmピッチ6段階調節  
前輪5インチキャスター  
折りたたみ可能

非課税

¥2,000

## 株式会社 シンエンス ミニフレームウォーカー キャスターモデルML



品番 (TAISコード)  
WFM-4262SW3GW  
(00855-000010)

超コンパクトサイズ  
高さ2.5cmピッチ6段階調節  
前輪3インチキャスター  
折りたたみ可能

非課税

¥2,000

## ACTION 折りたたみ式 立ち上がり歩行器

アクションジャパン株式会社



品番 (TAISコード)  
C2021W  
(00428-000021)

上・下2段グリップ  
折りたたみ可能  
高さ2.5cmピッチ  
6段階調節

非課税

¥1,500

## ACTION 折りたたみ 固定・交互 歩行器

アクションジャパン株式会社

C2021: 2.5kg  
C2023: 2.7kg

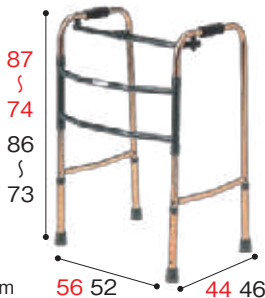

品番 (TAISコード)  
C2021 (固定)  
(00428-000014)  
C2023 (交互)  
(00428-000015)

折りたたみ可能  
高さ2.5cmピッチ  
6段階調節

※赤字は固定  
※写真は交互歩行器になります。

非課税

¥1,500

## 田辺プレス Mgウォーカー Ⅲ型 M



TAISコード  
01105-000015

超軽量マグネシウム製  
高さ1cmピッチ12段階調節  
折りたたみ可能  
進化した軽さ

非課税

¥2,600

※介護保険を利用する場合、ご自身でお支払いいただくレンタル料は、利用者負担の金額 (レンタル料の1割、2割、3割) になります。

**SHIMA** 株式会社島製作所  
**四点可動式  
 オン・オフさん**

約430g

品番 (TAISコード)  
 桜エンジ 77MC-C5  
 ストライプB 77MC-S4  
 (00576-000043)

使用に応じて可動・固定の切り替えが可能  
 握り心地の良いグリップカバーとクッション仕様  
 高さ2.55cmピッチ11段階調節

約89  
 63.5

約10  
 約10 単位cm

非課税

**¥1,000**

**SHIMA** 株式会社島製作所  
**オールカーボン  
 クオッドケイン四点式**

約400g

品番 (TAISコード)  
 カーボン柄NB 70C-4  
 花柄NB 70C-F4  
 (00576-000031)

超軽量  
 グリップ一体型  
 高さ2.55cmピッチ11段階調節

約86  
 60.5

約14  
 約18.5 単位cm

非課税

**¥1,000**

**SHIMA** 株式会社島製作所  
**カーボン四点式  
 フラットグリップ**

約490g

品番 (TAISコード)  
 ローズウッド 79C-W1  
 (00576-000045)

握り心地の良いグリップカバー  
 幅広いグリップ形状で、  
 手のひらの負担をやわらげます  
 高さ2.55cmピッチ10段階調節

約89.5  
 66.5

約14  
 約18.5 単位cm

非課税

**¥1,000**

**SHIMA** 株式会社島製作所  
**カーボン  
 四点可動式杖  
 スマールタイプ**

約440g

品番 (TAISコード)  
 74MC-3 (カーボン柄グレー)  
 74MC-F2 (かすみ草)  
 (00576-000033)

高さ2.55cmピッチ11段階調節

約88  
 62.5

約10  
 約10 単位cm

非課税

**¥1,000**

田辺プレス 超軽量マグネシウム合金製4点杖  
**テトラ・ケインα**

(S)500g  
 (M)530g

品番 (TAISコード)  
 S: 01105-000033  
 M: 01105-000034

高さ1cmピッチ16段階調節

右用左用の切替ができます。

S74.5  
 59.5  
 M84.5  
 69.5

約16  
 約22 単位cm

非課税

**¥1,200**

**Wheel Chair Miki** 株式会社ミキ  
**アルミ製四点杖  
 (スマールベース)**

750g

品番 (TAISコード)  
 MRA-01612  
 (00122-000097)

高さ2.55cmピッチ10段階調節

95  
 72

約14  
 21 単位cm

非課税

**¥800**

**Tacaof** 株式会社幸和製作所  
**コンパクトサイドケイン**

1.3kg

品番 (TAISコード)  
 HKS01  
 (00030-000151)

高さ3.75cmピッチ5段階調節  
 最大使用者体重100kg

85  
 70

27~33.5  
 22.5 単位cm

非課税

**¥1,200**

**Wheel Chair Miki** 株式会社ミキ  
**ロフトランドクラッチ**

700g

品番 (TAISコード)  
 MRA-01311  
 (00122-000103)

(グリップ部)  
 高さ2.5cmピッチ10段階調節  
 (アーム部)  
 高さ2.5cmピッチ4段階調節

32  
 25  
 82  
 59 単位cm

非課税

**¥1,000**

**Missin** 日進医療器株式会社  
**アルミ製松葉杖  
 合わせてパッチン(大・中・小)**

TY156L:990g  
 TY156M:910g  
 TY156S:820g

品番 (TAISコード)  
 TY156L 180cm以下の方(大)  
 TY156M 170cm以下の方(中)  
 TY156S 150cm以下の方(小)  
 (00175-000256)

(大) 高さ2.5cmピッチ8段階調節  
 (中) 高さ2.5cmピッチ8段階調節  
 (小) 高さ2.5cmピッチ6段階調節

大 143  
 123  
 中 129  
 109  
 小 113.5  
 98.5 単位cm

※取扱は1本単位です。  
 重量は1本単位です。  
 適応身長は目安です。

非課税

1本 **¥1,200**

※介護保険を利用する場合、ご自身でお支払いいただくレンタル料は、利用者負担の金額(レンタル料の1割、2割、3割)になります。



## TOTO バスリフト



バスリフトの設置可否を判断する浴室の寸法

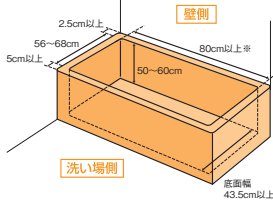

### サイズ

幅64.5~76×奥57.5×高15cm

ご使用体重:35~100kg  
※浴槽に段差のある場合は、「乗り越えキット」をご用意しております。

EWB101RR  
00187-000111

¥13,240

## アルコール

株式会社星光医療器製作所



### オプション

補強金具



## アルコール6000型

### サイズ

幅56×奥69.8×高80cm  
座面高44~86cm 座幅42cm

狭み込み等を防ぐ安心設計 33kg  
座面昇降 左右360度回転  
肘掛け跳ね上げ 耐荷重100kg

100574  
00125-000056

¥13,200

## KOMURA

## 独立宣言 ローザ ワイドシート

株式会社コムラ製作所



### サイズ

幅69×奥81×高97.5cm  
座面高1.5~61cm 座幅55cm

最高位置設定 44kg  
肘掛け跳ね上げ  
耐荷重80kg

DSRS-W  
00088-000023

### 紹介動画



¥15,200

## KOMURA

## 独立宣言 スマート

株式会社コムラ製作所



### サイズ

幅51×奥76×高65.5cm  
座面高9~58cm

移動に便利な軽量タイプ 29kg  
工具なしの簡単分割 肘掛け跳ね上げ  
耐荷重80kg

DSSM  
00088-000024

### 紹介動画



¥10,000



## リーチ<電動式>



### サイズ

全長108×全幅90cm  
重量52kg

耐荷重:150kg  
昇降範囲:4~40cm  
(テーブルの高さ)

MREAD  
00054-000277

¥12,200

狭いスペースにも設置できる据え置き型コンパクトリフト  
高さ40cmまでのあがりかまちに対応可能  
リモコン操作で"らくらく" 段差解消



## つるべBセット



現地調査が必要な為、  
納期に時間がかかる場合がございます。

### サイズ・耐荷重

アーム最上端高さ 205cm  
支柱高 155cm  
吊り上げ質量 100kg

つるべBセット  
00229-000005

¥18,000

非課税



## マイティエースII ベッドセット



現地調査が必要な為、  
納期に時間がかかる場合がございます。

動力: AC100V  
吊り上げストローク 160cm  
吊り上げ質量 90kg

00139-000002

非課税

¥18,000



## マイティエースII 浴室セット



現地調査が必要な為、  
納期に時間がかかる場合がございます。

動力: AC100V  
全高250cm以内で任意  
吊り上げストローク 160cm  
吊り上げ質量 90kg

00139-000014

非課税

¥35,000

※介護保険を利用する場合、ご自身でお支払いいただくレンタル料は、利用者負担の金額(レンタル料の1割、2割、3割)になります。



JCLS SOEL CX ライン **NEW**



サイズ  
全高231.5×全幅200~400×  
奥100cm 荷重120kg  
重量 38kg

01540-000009

非課税

¥20,000

現地調査が必要な為、  
納期に時間がかかる場合がございます。

JCLS SOEL MX **NEW**



サイズ  
全高151.5~211×吊り上げ高  
58~178cm 前輪高6.5cm  
荷重205kg 重量 70kg

01540-000010

非課税

¥26,000

JCLS SOEL CX クロス **NEW**



サイズ  
全高227.5×全幅200~400×  
奥200~400cm 荷重120kg  
重量 68kg

01540-000008

非課税

¥40,000

現地調査が必要な為、  
納期に時間がかかる場合がございます。

株式会社 **いっす** UD-650

現地調査が必要な為、納期に時間がかかる場合がございます。

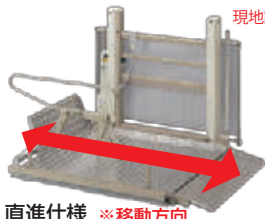

直進仕様 ※移動方向

耐荷重:180kg  
昇降範囲:6.0~82cm  
(テーブルの高さ)

(直進)設置最小寸法:  
全長164×全幅143cm※1

(L字)設置最小寸法:  
全長158×全幅144cm※1

00084-000082

¥31,000



L字仕様 ※移動方向

テクノリフター  
100SS/065SS/045SS

新光産業株式会社



現地調査が必要な為、  
納期に時間がかかる場合があります。

TDK100SS

耐荷重:180kg  
昇降範囲:6.5~106.5cm  
(テーブルの高さ)

(直進)設置最小寸法:  
全長166.5×全幅126.5cm※1

(L字)設置最小寸法:  
全長155×全幅133cm※1

00447-000014

¥44,000

株式会社 **いっす** UD-320C・L

現地調査が必要な為、  
納期に時間がかかる場合がございます。



耐荷重:150kg  
昇降範囲:5.5~65cm  
(テーブルの高さ)

テーブル内寸:73.5×114cm  
設置最小寸法:  
全長132×全幅130.5cm※1

00084-000094

¥23,000

TDK065SS

耐荷重:180kg  
昇降範囲:5.5~67cm  
(テーブルの高さ)

(直進)設置最小寸法:  
全長163×全幅120.5cm※1

(L字)設置最小寸法:  
全長155×全幅128.5cm※1

00447-000013

¥28,000

TDK045SS

耐荷重:180kg  
昇降範囲:5.5~47cm  
(テーブルの高さ)

(直進)設置最小寸法:  
全長140×全幅103.5cm※1

00447-000012

¥23,000

※1 設置最小寸法はあくまでも目安です。  
環境により異なる場合があります。

※介護保険を利用する場合、ご自身でお支払いいただくレンタル料は、  
利用者負担の金額(レンタル料の1割、2割、3割)になります。

## ■ 在庫のみ対応レンタル品リスト

商品	品番	サイズ(cm)	重量(kg)	TAIS	
楽匠S らくらくモーション 木製ボード 100幅	KQ-9652	幅109×長203× 高59~104 (ボトム高さ20~65)	約99kg	00170-000679	¥13,000
楽匠S 2モーター 木製ボード 100幅	KQ-9252	幅109×長203× 高59~104 (ボトム高さ20~65)	約97.5kg	00170-000678	¥8,500
ラフィオ2モーター 樹脂ボード	P110-21ACR P110-21ACS	幅100×長211(S201)× 高60~102 (ボトム高さ15~57)	R 94.9kg S 94.4kg	00631-000331	非課税 ¥6,500
ラフィオ3モーター 樹脂ボード	P110-71ACR P110-71ACS	幅100×長211(S201)× 高60~102 (ボトム高さ15~57)	R 96.9kg S 96.4kg	00631-000341	非課税 ¥8,500
ラフィオ2モーター 木製フラットボード	P110-21BAR P110-21BAS	幅100×長207(S197)× 高58.5~100.5 (ボトム高さ15~57)	R 99.9kg S 99.4kg	00631-000332	非課税 ¥6,500
ラフィオ3モーター 木製フラットボード	P110-71BAR P110-71BAS	幅100×長207(S197)× 高58.5~100.5 (ボトム高さ15~57)	R 101.9kg S 101.4kg	00631-000342	非課税 ¥8,500
KS-098A スイングアーム介助バー	KS-098A	全長112.1×全高52.6	7.9kg	00170-000898	¥2,040
エバーリーフ7マットレス 91幅 レギュラー	KE-541T 通気タイプ	R 長191×幅91×厚7		00170-000878	¥2,000
ブレグラーマットレス 100幅 レギュラー	KE-557Q	100幅 R 長191×幅100×厚8		00170-000444	¥2,000
エバーフィットC3 マットレス 100幅	KE-617Q 通気タイプ	100幅 R 長191×幅99×厚10		00170-001046	¥4,000
アルファブラL 100幅レギュラー	MB-LA0R 通気タイプ	100幅 R 長195×幅100×厚10		00563-000095	¥7,000
快圧ナーシングプロ 各サイズ	3028-00016 3028-11120 3028-00024	R 長191×幅91×厚8.5 S 長180×幅91×厚8.5 100巾 長191×幅100×厚8.5		00109-000087	¥4,780
ナーシングラッグ 各種	二匹物 NR-2P ベッドシート NR-06	NR-2P 約65×約180 NR-06 約90×約190		NR-2P 00076-000003 NR-06 00076-000005	NR-2P ¥5,200 NR-06 ¥10,300
バナナフィット	S KE-P113T M KE-P112T L KE-P111T	S : 46×21 M : 109×31 L : 140×42		S: 00170-001180 M: 00170-001181 L: 00170-001182	S ¥1,020 M ¥1,520 L ¥2,040
たよレール BZ-N01	BZ-N01	幅60×奥行50(ベース) 手すり高さ:72~80cm (2cmピッチ5段階調整)	11.6kg	01265-000054	¥2,040
たよレール BZ-N02	BZ-N02	幅90×奥行50(ベース) 手すり高さ:72~80cm (2cmピッチ5段階調整)	15.5kg	01265-000055	¥2,040
たよレール BZ-N03	BZ-N03	幅60×奥行50(ベース) 手すり高さ:72~80cm (2cmピッチ5段階調整)	15.2kg	01265-000056	¥3,060
たよレール セーフティアーム BZO-01	BZO-01			01265-0000176	—
ツインディ (室内用)	PN-L80101	幅63×奥行78(ベース) 手すり高さ:70~85cm (3cmピッチ6段階調整)	21.5kg	00980-000203	¥3,060
ツインディ (水廻り用)	PN-L80701	幅58×奥行58×手すり高さ 70~80cm(6段階調整) 手すり幅56×手すり径3.4	17kg	00980-000364	¥5,600
エアールクッション 35mm厚タイプ	ALC-35-40	幅40×厚3.5×奥40		00122-000627	¥1,000
ベスポ ジェルクッション	CK-375	幅40×厚6.5×奥40		00206-000072	¥1,520
WAVIT (40/42幅 自走)	WA22-40S WA22-42S	幅56/58×長99×高89 前座高:44.5 シート幅:40/42	12.2kg	00160-000237	非課税 ¥4,000
NA-U1 エアリー仕様	NA-U1	幅56×長97×高90 前座高:42 シート幅:40	12.4kg	00175-000356	非課税 ¥5,000
ネクストコアグラン 自走	NEXT-12B HB	幅57×長96.5×高94 前座高:47 シート幅:42	13.4kg	00066-000375	非課税 ¥4,680

※介護保険を利用する場合、ご自身でお支払いいただくレンタル料は、利用者負担の金額(レンタル料の1割、2割、3割)になります。

商品	品番	サイズ(cm)	重量(kg)	TAIS		
WAVIT (40/42幅 介助)	WA16-40S WA16-42S	幅52/54×長99×高89 前座高: 44.5 シート幅: 40/42	10.9kg	00160-000236	非課税	¥4,000
NAH-U1 エアリー仕様	NAH-U1	幅54×長97×高89 前座高: 42 シート幅: 40	11.0kg	00175-000357	非課税	¥5,000
ネクストコアグラン 介助	NEXT-22B HB	幅56×長94×高94 前座高: 47 シート幅: 42	12.4kg	00066-000376	非課税	¥4,680
NEO-1αw 自走	NEO-1αw	幅58×長100×高90 前座高: 43 シート幅: 40	13.4kg	00175-000399	非課税	¥3,000
グレイスコアマルチ 自走	GRC-31B	幅56.5×長95×高93 前座高: 43 シート幅: 40	16.5kg	00066-000401	非課税	¥6,000
WAVIT+(プラス) (40/42幅 自走)	WAP22-40S WAP22-42S	幅58.5/60.5×長99×高89 前座高: 44.5 シート幅: 40/42	14.2kg	00160-000242	非課税	¥5,900
ふわりすプラス 自走	KFP22-40SB	幅59.5×長95×高89 前座高: 43 シート幅: 40	10.9kg	00160-000249	非課税	¥5,500
NEO-2αw 介助	NEO-2αw	幅53×長100×高90 前座高: 43 シート幅: 40	12.8kg	00175-000400	非課税	¥3,000
グレイスコアマルチ 介助	GRC-41B	幅56×長95×高93 前座高: 43 シート幅: 40	15.1kg	00066-000402	非課税	¥6,000
WAVIT+(プラス) (40/42幅 介助)	WAP16-40S WAP16-42S	幅53.5/55.5×長99×高89 前座高: 44.5 シート幅: 40/42	12.8kg	00160-000243	非課税	¥5,900
ふわりすプラス 介助	KFP16-40SB	幅55×長94×高89 前座高: 43 シート幅: 40	9.9kg	00160-000248	非課税	¥5,500
NA-U2W・BG 自走 45幅	NA-U2W-BG	幅63×長99×高92~96 前座高: 42-44-46 シート幅: 45	14.8kg	00175-000383	非課税	¥7,000
エルゴライト 介助 45幅	39213002	幅62×長94×高91 前座高: 48 シート幅: 45	8.7kg	00245-000226	非課税	¥5,000
NA-U6 (6輪) ハイポリマータイヤ仕様	NA-U6	幅58×長91×高79-81-83 前座高: 38-40-42 シート幅: 40	14.7kg	00175-000360	非課税	¥7,000
ラクレストPR-2000B 介助ブレーキ付き	PR-2000B	幅57.5×長110×高120 前座高47 シート幅: 40	29.0kg	00495-000067	非課税	¥9,000
座王X NAH-XF5	NAH-XF5	幅60×長105×高102~131 前座高: 42-44-46 シート幅: 40	18.9kg 駆動ツボ深く	00175-000390	非課税	¥8,000
座王X NA-XF7	NA-XF7	幅59×長105×高102~131 前座高: 42-44-46 シート幅: 40	19.6kg 駆動ツボ深く	00175-000391	非課税	¥7,000
FOLIO	CK-405	幅40×厚6×奥40		00206-000132		¥1,500
エクスジェルバック クッションハイタイプ	BAC02-BK	幅40×高38×奥17		00540-000035		¥1,900
ひじかけ Aタイプ	A-03(浅型) FCCTML- A03-IN	幅36×縦17.5×厚9		01791-000009	1個	¥1,000
シトレアワイド	WAW27	幅54.5×長67.5× 高84~112	約8.8kg	00030-000236		¥4,000
シトレアワイドR	WAW28	幅54.5×長67.5× 高84~112	約9.8kg	00030-000237		¥4,500
ティコプリトル ワゴンミニ	WAW21	幅45×長59.5× 高67~91	約4.9kg	00030-000190		¥3,300
シンフォニー ラクーン		幅55×長69× 高85~94	約7.0kg	00576-000040		¥3,060
ハッピーミニ	117003	幅50×奥行57.5 ×高70~79(5段階)	6.5kg	00110-000103		¥3,060
アルコー I G-C	100565	幅 前51.5/後54 ×奥行62×高87.5 ~103.5(5段階)	16kg	00125-000052	非課税	¥4,680

※介護保険を利用する場合、ご自身でお支払いいただくレンタル料は、利用者負担の金額（レンタル料の1割、2割、3割）になります。



# 営 業 品 目

- 各種介護用品販売  
(ポータブルトイレ、シルバーカー、紙おむつ etc.)
- 各種介護用品レンタル  
(ベッド、車イス etc.)
- 障害者・高齢者用住まいの増改築

## 株式会社 泉州ひまわり

<http://shwari.sakura.ne.jp>

介護保険事業所番号 2771103005

### 本 社

〒596-0805  
大阪府岸和田市田治米町130-9  
**TEL (072) 441-6696**  
**FAX (072) 441-1299**  
E-mail:himawari-kisi@world.ocn.ne.jp

### 泉 南 事 務 所

〒598-0091  
大阪府泉南郡田尻町嘉祥寺1014  
**TEL(0800)200-2062**