

# 住宅改修

少しの工夫で安心の快適ライフ  
一番安らく自宅だから、堂々と笑顔で過ごしたい。  
少しの工夫で転倒を予防して安心できる生活を。

家には段差や滑る床など、事故に繋がる危険がいっぱい。大工事をしなくても補助用具を使うことで、不安の種を取り除くことができます。歩きやすい環境を作ることで生活への意欲もわいてきます。

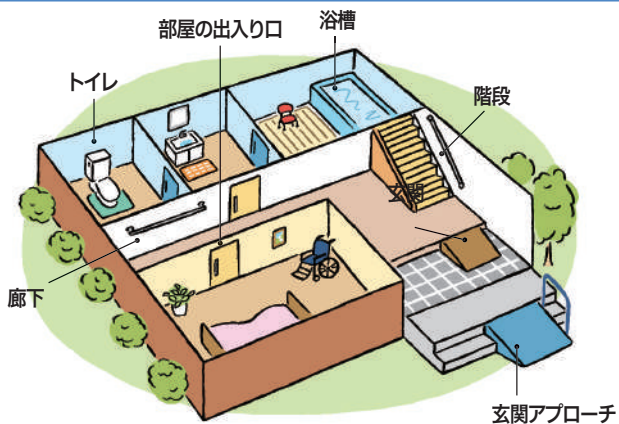

## 転倒防止と自立した生活を支える手すり・補助用具

### 玄関台

▶ P211~



土間と屋内の段差を小さくすることで、昇降動作や靴の脱ぎ履きの安全を確保します。本人が安心して使える高さに調整することで足腰への負担が軽くなり、心理的負担も軽減されます。

### スロープ

▶ P212~



段差を緩やかな傾斜に変えて、転倒の危険性を予防します。小さな段差を解消する段差スロープもあります。車いすの方や、歩幅が小さく敷居につまずきやすい方に向いています。

### すべり止め

▶ P214



シール状のノンスリップを貼ったり、置くだけで使用できるマットを敷くことで、安全に階段の上り下りができます。裏面に接着シートがついているものが安全です。

### 手すり(ベッドサイド) (レンタル用)

▶ P215~



ベッドから立ち上がる、または座る、もしくは車いすに移乗するなどの際に身体を支えてくれる手すり。ベッドまわりだけでなく、持ち運べてどこでも使えるものもあります。

### 玄関手すり

▶ P218~



段差の昇降の際に身体を支え、安心して玄関の出入りができます。玄関で座って靴を脱ぎ履きした後の、立ち上がりの支えにもなります。

### 手すり部材

▶ P222~



部品として供給され、組み合わせによって形状や長さなど目的に応じた構成が可能となります。出隅の角や端部につけることで危険を軽減し、移動や立ち座りを安心して行うことができます。

### トイレ用手すり部材

▶ P228



場所をとらない可動式、折りたたみ式など狭いトイレで有効活用できる部材がそろっています。出入口・移動用の壁・便座横などに設置して立ち上がり動作の安全を確保しましょう。

### 浴槽用手すり部材

▶ P228~



部材は複数本セット売りや視認性の高い濃色などさまざまなものがありますので、自宅に合ったものを選びましょう。出入口・洗い場などの各所に設置し、リスクを除きましょう。

### 1 オーダー対応 玄関踏み板

350円(税抜)×cmでミリ単位オーダー対応します。

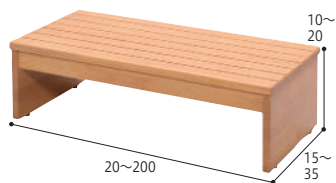

脚底にはすべり止めアジャスター付き。+1.5cmまで調整できます。

**232-R1008** 色・送料 介・住宅 受注生産

SOH-00 幅60×奥行30×高さ20cm(例) **¥23,100**(税抜¥21,000)  
●耐荷重/約100kg●材質/ラバーウッド集成材●付属品/固定用L金具、ビス●納期/約2週間●生産国/日本●1(Q)※オーダー品の為、幅・奥行・高さをご指定ください。上記の奥行・高さの範囲内の場合幅1cmにつき350円(税抜)となります。 山陽総業(株)

### 2 段差解消踏台

工具なしで4段階の高さ調節が可能!

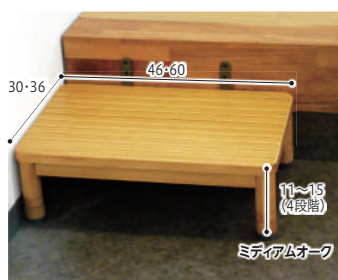

**232-R0272** 在庫商品 介・住宅

KB-100 幅46×スタンダード 奥行30cm **¥18,700**(税抜¥17,000)  
KB-100W 幅60×奥行36cm **¥22,000**(税抜¥20,000)  
●耐荷重/約100kg●材質/天然木●対応段差/22~30cm●付属品/固定用金具、木ネジ●生産国/中国●2(D) キヨタ(株)

### 3 玄関台(木製)

天板に特殊塗料による滑り止め加工を施し、滑りにくくなっています。

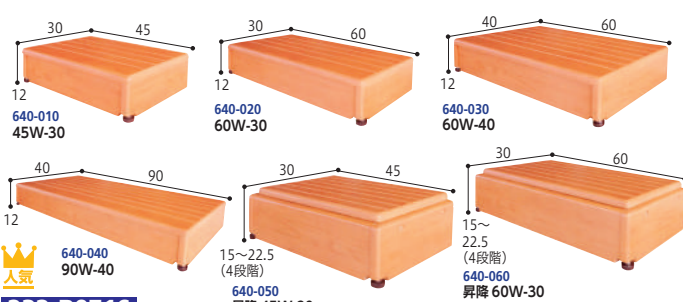

**232-R0716** 在庫商品 介・住宅

640-010 45W-30 **¥18,128**(税抜¥16,480)  
640-020 60W-30 **¥19,261**(税抜¥17,510)  
640-030 60W-40 **¥20,394**(税抜¥18,540)  
640-040 90W-40 **¥24,926**(税抜¥22,660)  
640-050 昇降45W-30 **¥26,059**(税抜¥23,690)  
640-060 昇降60W-30 **¥27,192**(税抜¥24,720)  
●重さ/約2.9~6.4kg●材質/本体:天然木(ウレタン塗装)、他●生産国/ベトナム●(N) (株)シユク

### 1 安寿 木製玄関台 1段タイプ

玄関の段差に合わせて選べる、3タイプの木製玄関台シリーズ。

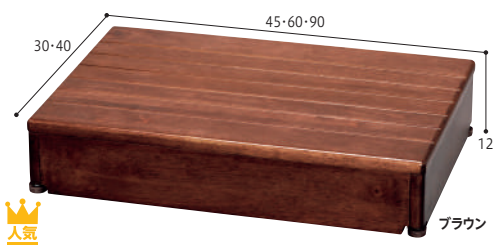

人気

#### 232-R0007

45W-30-1段 幅45×奥行30cm	60W-40-1段 幅60×奥行40cm	在庫商品 介・住宅
535-544 ブラウン	535-580 ブラウン	各¥29,920 (税抜¥27,200)
535-546 ライトブラウン	535-582 ライトブラウン	
60W-30-1段 幅60×奥行30cm	90W-40-1段 幅90×奥行40cm	各¥35,860 (税抜¥32,600)
535-564 ブラウン	535-590 ブラウン	
535-566 ライトブラウン	535-592 ライトブラウン	

●材質/ラバーウッド●付属品/アジャスター、着脱式固定金具●生産国/日本●(N) アロン化成(株)

### 2 木製玄関ステップ1段

玄関先によく馴染んで浮かない、天然木を使用した玄関ステップ。タテ・ヨコどちらでも取付可能です。

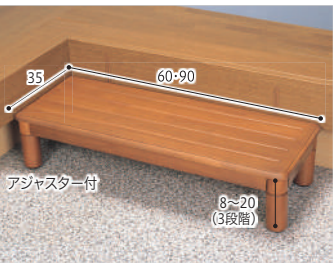

#### 232-R0003

VALSMGS1 600 幅60cm	¥26,400 (税抜¥24,000)	在庫商品 介・住宅
VALSMGSW ワイド900 幅90cm	¥27,500 (税抜¥25,000)	

●材質/本体:天然木、固定金具:スチール、アジャスター:ブチルゴム・スチール●付属品/固定金具●(D) パナソニック

### 3 木製玄関ステップ1段400

玄関先によく馴染んで浮かない、天然木を使用した玄関ステップ。タテ・ヨコどちらでも取付可能です。

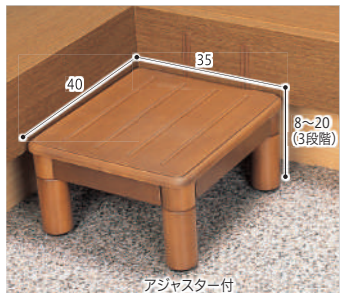

#### 232-R0165

VALSMG400	¥23,650 (税抜¥21,500)	在庫商品 介・住宅
-----------	---------------------	-----------

●材質/本体:天然木、固定金具:スチール、アジャスター:ブチルゴム・スチール●付属品/固定金具●(D) パナソニック

### 4 安寿 木製玄関台 高さ調整タイプ

玄関の段差に合わせて選べる、3タイプの木製玄関台シリーズ。

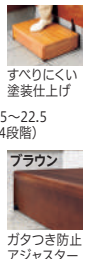
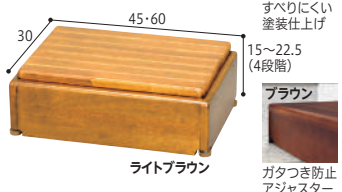

#### 232-R0005

S45W-30-1段 幅45cm	535-570 ブラウン	535-572 ライトブラウン	各¥38,170 (税抜¥34,700)
S60W-30-1段 幅60cm	535-574 ブラウン	535-576 ライトブラウン	

●材質/ラバーウッド●付属品/アジャスター、着脱式固定金具●生産国/日本●(N) アロン化成(株)

### 5 安寿 木製玄関台 2段タイプ

玄関の段差に合わせて選べる、3タイプの木製玄関台シリーズ。

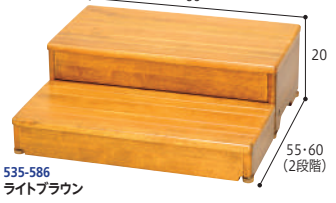

#### 232-R0006

535-584 ブラウン	535-586 60W-30-2段 幅60cm	各¥42,460 (税抜¥38,600)
--------------	-------------------------	----------------------

●材質/ラバーウッド●付属品/アジャスター、着脱式固定金具●生産国/日本●(N) アロン化成(株)

### 6 規格踏み台 5530

天板は滑りにくい塗装。3色から選べます。

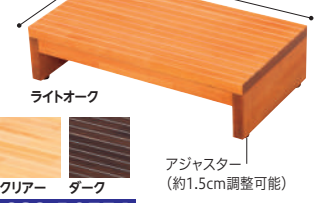

#### 232-R0554

FD-K55080 高さ 8~9.5cm	各¥17,160 (税抜¥15,600)
FD-K55120 高さ 12~13.5cm	各¥17,380 (税抜¥15,800)
FD-K55145 高さ 14.5~16cm	各¥18,480 (税抜¥16,800)

●重さ/約3kg●材質/天然木●付属品/固定金具×2、ゴムアジャスター×4●生産国/日本●(S) (有)バリアフリー静岡

### 7 規格踏み台 5535

特殊な塗装で滑りにくい仕上がりです。現場に合わせて3色からお選びください。



#### 232-R0600

FD-C165 高さ 16.5~18cm	各¥22,000 (税抜¥20,000)
FD-C190 高さ 19~20.5cm	各¥22,660 (税抜¥20,600)

●重さ/約3.8-5.2kg●材質/天然木●付属品/固定金具×2、ゴムアジャスター×4●生産国/日本●(S) (有)バリアフリー静岡

### 8 既製品踏み台シリーズ

奥行30・40cmに加え新たに35cmをラインナップ!! 天板には滑り止め塗装済。オーダー対応可能。



#### 232-R0748

Sベージュ	ブラウン	ライトオーク	ダークオーク	幅×奥行×高さ	価格
51012	51013	51014	51015	60×30×12~15cm	各¥23,760 (税抜¥21,600)
51112	51113	51114	51115	60×35×12~15cm	各¥27,720 (税抜¥25,200)
51032	51033	51034	51035	60×40×12~15cm	各¥31,680 (税抜¥28,800)
51042	51043	51044	51045	60×40×15~18cm	各¥19,800 (税抜¥18,000)
51052	51053	51054	51055	45×30×12~15cm	
51062	51063	51064	51065	45×30×15~18cm	

●重さ/3.1~5.5kg●材質/天然木集成材●生産国/日本●(N) (株)シヤマ

### 9 安寿 段差スロープ EVA

扱いやすい軽量タイプ。設置場所に合わせてカットして使えます。



#### 232-R0147

幅76cm	価格	幅100cm	価格
535-620 #20 奥行8×高さ2cm	¥5,280 (税抜¥4,800)★	535-612 #20 奥行8×高さ2cm	¥7,040 (税抜¥6,400)★
535-625 #25 奥行10×高さ2.5cm	¥6,490 (税抜¥5,900)★	535-613 #30 奥行12×高さ3cm	¥9,570 (税抜¥8,700)★
535-630 #30 奥行12×高さ3cm	¥7,040 (税抜¥6,400)★	535-614 #40 奥行16×高さ4cm	¥15,070 (税抜¥13,700)★
535-640 #40 奥行16×高さ4cm	¥9,130 (税抜¥8,300)★	535-615 #50 奥行20×高さ5cm	¥23,320 (税抜¥21,200)★
535-650 #50 奥行20×高さ5cm	¥12,320 (税抜¥11,200)★		

●材質/EVA●生産国/日本●4(奥行8、10は6)(N) アロン化成(株)

### 10 滑りにくいフラットレール

敷居を撤去して段差そのものをなくします。特殊な滑りにくい塗装仕上げです。

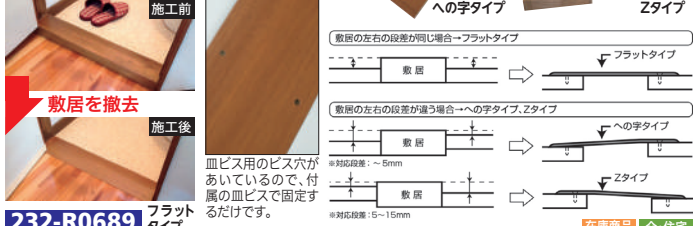

#### 232-R0689

FRF-1000A フラットタイプ	幅12×長さ100×厚さ0.2cm	¥9,790 (税抜¥8,900)
FRH-1000A への字タイプ		¥10,780 (税抜¥9,800)
FRF-900A フラットタイプ	幅15×長さ90×厚さ0.2cm	¥12,320 (税抜¥11,200)
FRZ-900A Zタイプ		¥16,280 (税抜¥14,800)

●材質/アルミ、表面:オレフィンシート●付属品/12cm幅:取付用ビス×8本・両面テープ、15cm幅:血ビス×12本・両面テープ●生産国/日本●(S) (有)バリアフリー静岡

### 11 屋内用スロープ 段ない・ス

ミリ単位の高さ調整が可能で、段差にぴったりと設置できます。木製は、特殊塗料で滑りにくい仕上げ。



#### 232-R0617

629-010 TAIS/01235-000002	¥4,312★ (税抜¥3,920)
629-020 TAIS/01235-000003	¥7,029★ (税抜¥6,390)
629-030 TAIS/01235-000004	¥8,734★ (税抜¥7,940)
629-040 TAIS/01235-000005	¥9,636★ (税抜¥8,760)
629-050 TAIS/01235-000006	¥12,133★ (税抜¥11,030)
629-060 TAIS/01235-000007	¥13,035★ (税抜¥11,850)

●材質/樹脂仕様:樹脂、木製仕様:天然木(ウレタン塗装)●生産国/日本●(Q) (株)シコク

## 1 ダンスロープミニ

小さな段差によるつまづきを防止。屋内・屋外兼用のミニスロープです。



### 232-R1043

在庫商品 介・住宅

04740 R-7610M 奥行4.1×高さ1.0cm	TAIS/00532-000037	各¥ <b>3,850</b> (税抜¥3,500)★
04741 R-7615M 奥行6.1×高さ1.5cm	TAIS/00532-000038	
04742 R-7620M 奥行8.1×高さ2.0cm	TAIS/00532-000039	各¥ <b>4,290</b> (税抜¥3,900)★
04743 R-7625M 奥行10.1×高さ2.5cm	TAIS/00532-000040	各¥ <b>4,840</b> (税抜¥4,400)★
04744 R-7630M 奥行12.1×高さ3.0cm	TAIS/00532-000041	各¥ <b>5,610</b> (税抜¥5,100)★
04745 R-7635M 奥行14.1×高さ3.5cm	TAIS/00532-000042	各¥ <b>6,710</b> (税抜¥6,100)★
04746 R-7640M 奥行16.1×高さ4.0cm	TAIS/00532-000043	各¥ <b>7,480</b> (税抜¥6,800)★
04747 R-7645M 奥行18.1×高さ4.5cm	TAIS/00532-000044	各¥ <b>8,690</b> (税抜¥7,900)★
04748 R-7650M 奥行20.6×高さ5.0cm	TAIS/00532-000045	各¥ <b>10,340</b> (税抜¥9,400)★
04802 R-7655M 奥行20.0×高さ5.5cm	TAIS/00532-000046	各¥ <b>14,520</b> (税抜¥13,200)★
04803 R-7660M 奥行20.0×高さ6.0cm	TAIS/00532-000047	各¥ <b>16,940</b> (税抜¥15,400)★

●材質/PVC(塩化ビニール)●生産国/中国●(D)

(株)ダンロップホームプロダクツ

## 2 インタースロープ

小さな段差による歩行時のつまづき防止や、車いす走行時の負担を軽減するための低段差スロープ。

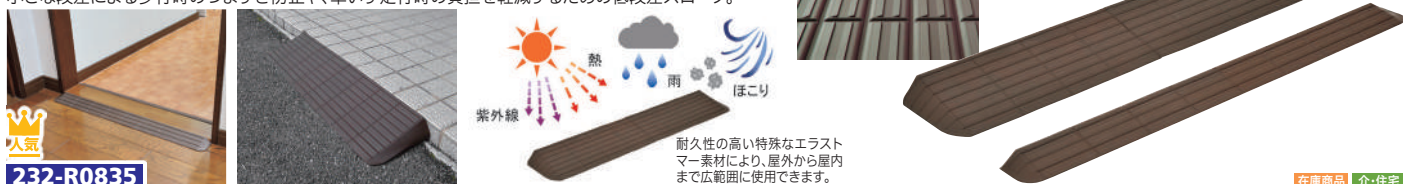

### 232-R0835

在庫商品 介・住宅

MSRP1076 幅76×奥行3×高さ1cm	TAIS/00054-000173	各¥ <b>4,235</b> (税抜¥3,850)★	MSRP4076 幅76×奥行15×高さ4cm	TAIS/00054-000179	各¥ <b>8,228</b> (税抜¥7,480)★	MSRP10111 幅111×奥行3×高さ1cm	TAIS/00054-000192	各¥ <b>6,050</b> (税抜¥5,500)★	MSRP40111 幅111×奥行15×高さ4cm	TAIS/00054-000198	各¥ <b>13,310</b> (税抜¥12,100)★
MSRP1576 幅76×奥行5×高さ1.5cm	TAIS/00054-000174	各¥ <b>4,477</b> (税抜¥4,070)★	MSRP4576 幅76×奥行17×高さ4.5cm	TAIS/00054-000180	各¥ <b>9,438</b> (税抜¥8,580)★	MSRP15111 幅111×奥行5×高さ1.5cm	TAIS/00054-000193	各¥ <b>6,655</b> (税抜¥6,050)★	MSRP45111 幅111×奥行17×高さ4.5cm	TAIS/00054-000199	各¥ <b>16,940</b> (税抜¥15,400)★
MSRP2076 幅76×奥行7×高さ2cm	TAIS/00054-000175	各¥ <b>4,719</b> (税抜¥4,290)★	MSRP5076 幅76×奥行19×高さ5cm	TAIS/00054-000181	各¥ <b>11,374</b> (税抜¥10,340)★	MSRP20111 幅111×奥行7×高さ2cm	TAIS/00054-000194	各¥ <b>7,260</b> (税抜¥6,600)★	MSRP50111 幅111×奥行19×高さ5cm	TAIS/00054-000200	各¥ <b>19,360</b> (税抜¥17,600)★
MSRP2576 幅76×奥行9×高さ2.5cm	TAIS/00054-000176	各¥ <b>5,324</b> (税抜¥4,840)★	MSRP5576 幅76×奥行21×高さ5.5cm	TAIS/00054-000182	各¥ <b>15,972</b> (税抜¥14,520)★	MSRP25111 幅111×奥行9×高さ2.5cm	TAIS/00054-000195	各¥ <b>8,470</b> (税抜¥7,700)★	MSRP55111 幅111×奥行21×高さ5.5cm	TAIS/00054-000201	各¥ <b>24,200</b> (税抜¥22,000)★
MSRP3076 幅76×奥行11×高さ3cm	TAIS/00054-000177	各¥ <b>6,171</b> (税抜¥5,610)★	MSRP6076 幅76×奥行23×高さ6cm	TAIS/00054-000183	各¥ <b>18,634</b> (税抜¥16,940)★	MSRP30111 幅111×奥行11×高さ3cm	TAIS/00054-000196	各¥ <b>9,680</b> (税抜¥8,800)★	MSRP60111 幅111×奥行23×高さ6cm	TAIS/00054-000202	各¥ <b>26,620</b> (税抜¥24,200)★
MSRP3576 幅76×奥行13×高さ3.5cm	TAIS/00054-000178	各¥ <b>7,381</b> (税抜¥6,710)★	MSRP6576 幅76×奥行25×高さ6.5cm	TAIS/00054-000184	各¥ <b>21,175</b> (税抜¥19,250)★	MSRP35111 幅111×奥行13×高さ3.5cm	TAIS/00054-000197	各¥ <b>10,890</b> (税抜¥9,900)★			

●材質/特殊エラストマー●生産国/日本●(N)  
(株)モルテン

## 3 Lスロープ

寸法の微調整もナイフ等でカンタンに。添付の両面テープを貼り付けるだけ。

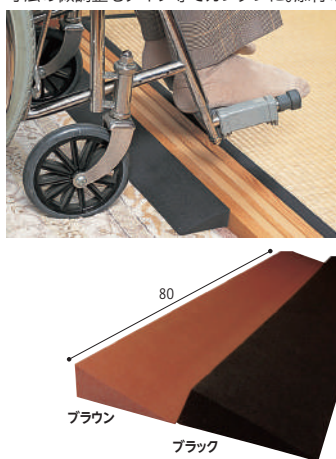

### 232-R0106

在庫商品 介・住宅

ブラックブラウン	サイズ (奥行×高さ)	入数	価格
TL-010 TL-110	9×1cm		TAIS/01138-000012
TL-015 TL-115	9×1.5cm	2	各¥ <b>4,658</b> ★ (税抜¥4,235)
TL-020 TL-120	9×2cm		
TL-025 TL-125	9×2.5cm	2	各¥ <b>5,057</b> ★ (税抜¥4,598)
TL-030 TL-130	9×3cm		
TL-035 TL-135	11×3.5cm	1	各¥ <b>4,791</b> ★ (税抜¥4,356)
TL-040 TL-140	11×4cm		
TL-045 TL-145	15×4.5cm	1	各¥ <b>7,187</b> ★ (税抜¥6,534)
TL-050 TL-150	18×5cm		
TL-055 TL-155	18×5.5cm	1	各¥ <b>10,648</b> ★ (税抜¥9,680)
TL-060 TL-160	18×6cm		

●材質/ポリエチレン発泡体●生産国/日本●(I)(S)  
(株)レイクス21

## 4 段差解消スロープ 定尺タイプ

住宅内のいたるところにある段差を解消、車いすなどでの移動が容易になります。

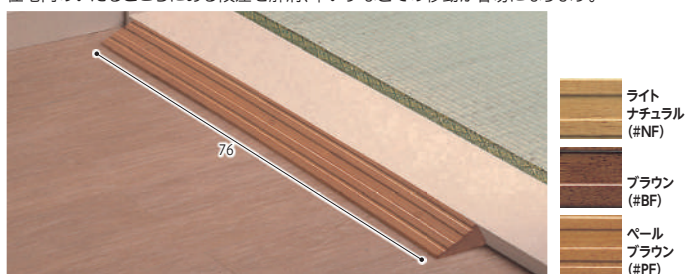

### 232-R0229

直送品 介・住宅

EWA112SH15 奥行5×高さ1.5cm	各¥ <b>2,255</b> (税抜¥2,050)	EWA112SH30 奥行11×高さ3cm	各¥ <b>7,535</b> (税抜¥6,850)
EWA112SH20 奥行7×高さ2cm	各¥ <b>3,520</b> (税抜¥3,200)	EWA112SH40 奥行15×高さ4cm	各¥ <b>12,540</b> (税抜¥11,400)
EWA112SH25 奥行9×高さ2.5cm	各¥ <b>5,665</b> (税抜¥5,150)	EWA112SH50 奥行19×高さ5cm	各¥ <b>15,070</b> (税抜¥13,700)

●材質/天然木(集成材)、ウレタン塗装●(N)※段差解消スロープをご使用される場合は、ねじ頭を隠すための皿頭シール(段差解消スロープ用)EWAP810をあわせてご注文ください。  
(株)TOTO

## 5 木製ミニスロープ

住居内の段差を解消し、車いすの移動やつまづき防止に。



### 232-R0102

TM-999-A15 奥行5.5×高さ1.5cm	各¥ <b>3,190</b> (税抜¥2,900)★	TM-999-A30 奥行9.5×高さ3cm	各¥ <b>6,490</b> (税抜¥5,900)★
TM-999-A20 奥行6×高さ2cm	各¥ <b>4,290</b> (税抜¥3,900)★	TM-999-A35 奥行11×高さ3.5cm	各¥ <b>7,590</b> (税抜¥6,900)★
TM-999-A25 奥行8×高さ2.5cm	各¥ <b>5,390</b> (税抜¥4,900)★	TM-999-A40 奥行12.5×高さ4cm	各¥ <b>8,690</b> (税抜¥7,900)★

●材質/ナラ材(ウレタン塗装・溝・すべり止め加工)●生産国/日本●(I)  
(株)トマト

## 6 木製 滑りにくいスロープ

滑りにくい塗装。カラーも3色から選べます。

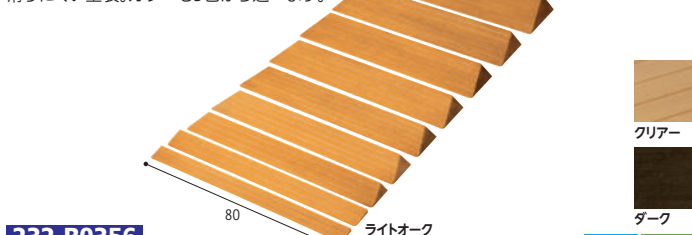

### 232-R0356

直送品 介・住宅

S-14 奥行6×高さ1.4cm	各¥ <b>4,070</b> (税抜¥3,700)	S-39 奥行14.5×高さ3.9cm	各¥ <b>11,880</b> (税抜¥10,800)
S-19 奥行7.5×高さ1.9cm	各¥ <b>5,170</b> (税抜¥4,700)	S-44 奥行16×高さ4.4cm	各¥ <b>13,860</b> (税抜¥12,600)
S-24 奥行10×高さ2.4cm	各¥ <b>7,480</b> (税抜¥6,800)	S-49 奥行17.5×高さ4.9cm	各¥ <b>15,620</b> (税抜¥14,200)
S-29 奥行12×高さ2.9cm	各¥ <b>8,580</b> (税抜¥7,800)	S-54 奥行19×高さ5.4cm	各¥ <b>17,600</b> (税抜¥16,000)
S-34 奥行13×高さ3.4cm	各¥ <b>10,120</b> (税抜¥9,200)	S-59 奥行21×高さ5.9cm	各¥ <b>19,800</b> (税抜¥18,000)

●材質/天然木●生産国/日本●(I)(S)  
(有)ハリアアフリ一静岡

### 1 発泡スロープ

カッターナイフで微妙な高さ調整が簡単にできる発泡スロープ。

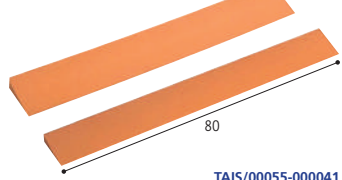

- TAIS/00055-000041  
直・送別 介・住宅
- CDE-0210 奥行9×高さ1cm 各¥2,541★ (税抜¥2,310)
  - CDE-0215 奥行9×高さ1.5cm
  - CDE-0220 奥行9×高さ2cm
  - CDE-0225 奥行9×高さ2.5cm 各¥2,662★ (税抜¥2,420)
  - CDE-0230 奥行11×高さ3cm 各¥4,477★ (税抜¥4,070)
  - CDE-0240 奥行11×高さ4cm
  - CDE-0250 奥行18×高さ5cm 各¥9,559★ (税抜¥8,690)
  - CDE-0260 奥行18×高さ6cm
- 材質/EVA発泡体●生産国/日本●2(N) 矢崎化工(株)

### 2 スペラズ S-40(14本組)

階段に貼ってすべり止めに。中空クッション構造でソフトな足触り。

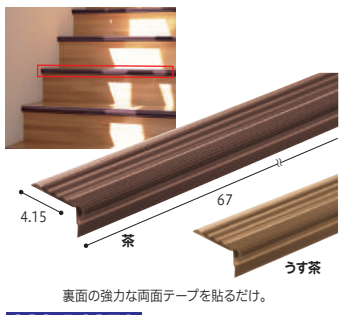

- 表面の強力な両面テープを貼るだけ。
- 232-R0359 在庫商品
- HHS-S40 各¥10,010 (税抜¥9,100)
- 材質/軟質ゴム(両面テープ付)●生産国/日本●(S)※介護保険住宅改修工事の床材変更工事適用の可否については、各地域の介護保険課にお問い合わせください。ナカ工業(株)

### 3 コーナー付階段マット スべり止め付(15枚入)

階段におくだけで、上り下りが安心! 表面のプリントにすべり止め加工!

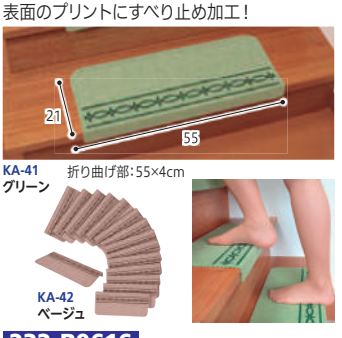

- 洗濯機 30℃  
脱水機  
乾燥機
- KA-41 グリーン 折り曲げ部:55×4cm
- KA-42 ベージュ
- 232-R0616 在庫商品
- KA-41、KA-42 各¥9,680 (税抜¥8,800)
- 材質/表面:ポリエステル100%、裏面:アクリル樹脂(カテン入り)●生産国/日本●14(N) (株)サンコー

### 4 折り曲げ付階段マット (15枚入)

階段におくだけで、上り下りが安心! 三角マークが段差の目印です。

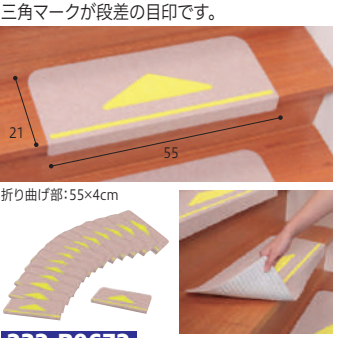

- 洗濯機 30℃  
脱水機  
乾燥機
- 折り曲げ部:55×4cm
- 232-R0672 在庫商品
- 表面吸着加工
- KD-80 三角マーク付 ¥10,208 (税抜¥9,280)
- 材質/表面:ポリエステル100%、裏面:アクリル樹脂(カテン入り)●生産国/日本●14(N) (株)サンコー

### 5 介援隊 手すり用 ノンスリップテープ

水に濡れても滑らず、手すりに巻くだけの滑り止めテープ。



- 232-R0743 在庫商品
- CX-09002 ↑各¥1,375 (税抜¥1,250)
- 材質/ポリエステル、アクリル系粘着剤、他●生産国/日本●(SY)※屋内専用です。※表面が摩耗してきたら、滑り止め効果が半減しますので交換してください。介援隊

### 6 介援隊 ノンスリップテープ

屋内用の耐水滑り止めテープ。



- 232-R0744 在庫商品
- CX-09003 ↑各¥5,588 (税抜¥5,080)
- 材質/ポリエステル、アクリル系粘着剤、他●生産国/日本●(SY)※屋内専用です。※表面が摩耗してきたら、滑り止め効果が半減しますので交換してください。介援隊

### 7 高輝度蓄光テープ α-FLASH

太陽光・LEDなどの光を蓄えて、暗間で光ります。毎日の生活や急な停電時の目印に! 6~8時間の残光能力。

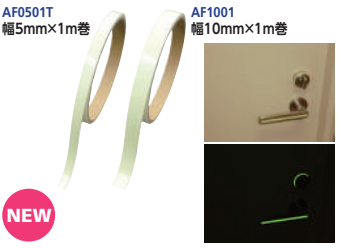

- 232-R1144 在庫商品
- AF0501T 幅5mm×1m巻 ¥550 (税抜¥500)
- AF1001 幅10mm×1m巻 ¥748 (税抜¥680)
- 材質/表面:PETフィルム、基材:PLC(蓄光)材、ポリエステル樹脂、粘着剤:アクリル系、剥離紙:PP●生産国/日本●AF0501T:100、AF1001:50(N) エルティーアイ(株)

### 8 超高輝度蓄光テープ Super α-FLASH

薄暗い環境でもしっかり光を蓄えて明るく光ります。官公庁や消防も採用するプロ用の蓄光テープです。10~12時間の残光能力!

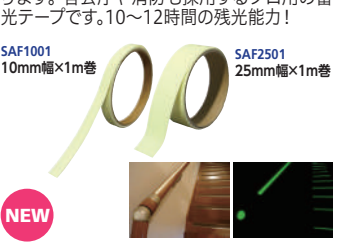

- 232-R1145 在庫商品
- SAF1001 10mm幅×1m巻 ¥2,816 (税抜¥2,560)
- SAF2501 25mm幅×1m巻 ¥6,336 (税抜¥5,760)
- 材質/表面:PETフィルム、基材:PLC(蓄光)材、ポリエステル樹脂、粘着剤:アクリル系、剥離紙:PP●生産国/日本●24(N) エルティーアイ(株)

### 9 スペラズ屋外用

多少の凹凸にもしっかり密着。転倒・転落・スリップ事故を防止!



- 232-R0827 在庫商品
- 189-7455、189-7456、189-7457 各¥3,300 (税抜¥3,000)
- 材質/すべり止め材:鉱物粒子・アルミ、アクリル系粘着剤●生産国/日本●20(N) (株)川口技研

### 10 吸盤ドアハンドル

取り付け簡単! 吸盤ドアハンドル。



- 232-R0558 在庫商品
- KQDH-195 ¥1,518 (税抜¥1,380)
- 耐荷重/水平:14kg、垂直:8kg●材質/本体:ABS樹脂、吸盤:PVC、バネ:ネジ:ステンレス●生産国/台湾●5(N)※本商品にぶらさがったり、手すりの代わりに使用しないでください。※月に一度取り付け方法の手順に従い、再度取り付けていただきますようお願いいたします。(株)光

### 11 ドアハンドル

ドアの握玉に取り付けるだけ。ソフトなレバーに早変わり!



- 232-R0519 在庫商品
- DH-1551 黒 各¥1,452 (税抜¥1,320)
- DH-1552 茶
- 材質/合成ゴム●生産国/日本●5(N) (株)光

### 12 マグネット式ドアストッパー ストロングタイプ

シルバーカーや車いすでの出入りに便利。足で軽く押し上げるだけでOK。



- 232-R0520 在庫商品
- DMDP151-1 各¥2,728 (税抜¥2,480)
- DMDP151-2
- 材質/ステンレス、ゴム、スチール、磁石●生産国/日本●4(N) (株)光

### 13 肘付スツール

しっかり握める肘付スツール。



- 232-H0930 在庫商品
- W-5H ↑ ¥17,930 (税抜¥16,300)
- 重さ/7kg●最大使用者体重/80kg●材質/フレーム:天然木、張地:合成皮革●生産国/ベトナム●1(N) (株)弘益

### 14 車両乗降ステップ ユニバスステップコンパクト

アルミ製で軽量、脚折りたたみ式で車内の収納にも便利。



- 232-R0994 直・送込
- H180 ¥33,880 (税抜¥30,800)
- H230 ¥35,750 (税抜¥32,500)
- 重さ/3.3-3.4kg●耐荷重/約100kg●材質/アルミ、部材:ステンレス●生産国/日本●1(D) (株)シンドー

### 15 折りたたみ椅子 「じゃませんでイ〜スツ!

ワンタッチ収納可能! ロック機能もうれしい玄関用椅子。

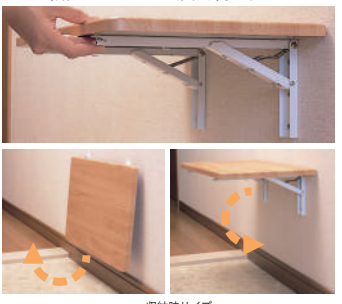

- 232-R0460 在庫商品
- VFC-300 ¥6,072 (税抜¥5,520)
- 耐荷重/100kg●材質/MDF、SPHC(鋼板)●(Q) (株)田辺金属工業所

### 16 アンクル型スポンジ

壁・家具・駐車場の角につけるだけ。クッションの役割をし、ダメージを和らげます。



- 232-R0518 在庫商品
- SRLY-901 各¥1,111 (税抜¥1,010)
- SRLY-904
- 材質/発泡ラバー●付属品/粘着テープ●生産国/台湾●5(N) (株)光

### 1 エクレ兼用 取替バリアフリーレバー錠 空錠

バリアフリー対応やグレードUPの取替に最適。

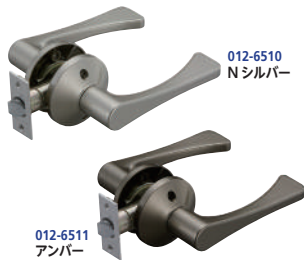

バックセット5・6cm対応  
扉厚3~4.2cm

**232-R0830** 在庫商品 介・住宅  
012-6510、012-6511 各¥6,490 (税抜¥5,900)  
●重さ/0.6kg●材質/アルミ●20(N) マツ六(株)

### 2 エクレ兼用 取替バリアフリーレバー錠 トイレ錠

バリアフリー対応やグレードUPの取替に最適。

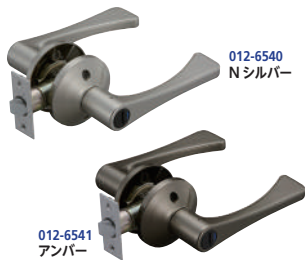

バックセット5・6cm対応  
扉厚3~4.2cm

**232-R0831** 在庫商品 介・住宅  
012-6540、012-6541 各¥8,690 (税抜¥7,900)  
●重さ/0.6kg●材質/アルミ●20(N) マツ六(株)

### 3 バスナフローレ

古くなった浴室の床を簡単にリフォームできる浴室用シートです。転倒時の衝撃と冬場のヒートショックを軽減します。

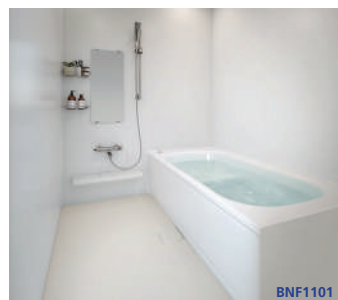

幅182×長さ100cm(例)  
厚さ:0.35cm

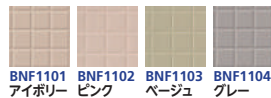

FA 施工材料パック 各¥19,822 (税抜¥18,020)



取説説明

**232-R0684** 直・送込 介・住宅

BNF1101、BNF1102、BNF1103、BNF1104 各¥19,822 (税抜¥18,020)

FA 施工材料パック 各¥13,750 (税抜¥12,500)

●材質/PVC●生産国/日本●(S)※施工を行う商品のため、専用の施工材料/パックが必要です。※シートの長さは100~900cm(10cm単位)で切売販売可能です。東リ(株)

### 4 スタンパー フローリング廊下型手すり

粘着固定マット又は水タンクによって固定の為、鉄板につまづきことがなく好評です。

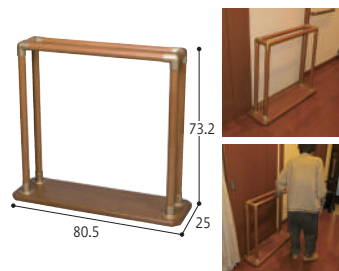

**232-B0360** 直・送別  
SBR-05 TAIS/01044-000019 ¥74,800 (税抜¥68,000)★  
●重さ/約7kg●最大使用者体重/100kg●材質/ラバーウッド、アルミダイカスト●付属品/粘着固定マット(5cm×5cm 4枚組 2セット 8枚)、20Lタンク(2個)、タンクカバー(2枚)●生産国/日本●1(D) ミライズ(株)

### 5 スタンパーカンタ

軽量で頑丈な置くだけ手すり。



**232-R1147** 直・送別  
SBZ-181、SBZ-182、SBZ-183 各¥26,180★ (税抜¥23,800)  
TAIS/01044-000061  
●重さ/約1.9kg●最大使用者体重/120kg●材質/スチールパイプ、エラストマー樹脂、PE(エンドキャップ)●付属品/ストッパーセット●生産国/日本●(D) ミライズ(株)

### 6 LOHATES

使いたいところまで簡単に持ち運べる、インテリアとしてもなじむ手すり。



**232-R1113** 在庫商品  
019-1550 LH-03WT-R TAIS/01265-000269  
019-1551 LH-03BK-R TAIS/01265-000270 各¥21,450 (税抜¥19,500)★  
●重さ/1.8kg●最大使用者体重/100kg●材質/手すり:天然木、フレーム:スチール、足部:EPDM●生産国/日本●2(M) マツ六(株)

### 7 楽々健 立ち上がり補助手すり

脚フレームはハの字型の楕円パイプ採用でとても丈夫。身体を預けても安定感抜群。



**232-B0821** 在庫商品  
AR-009 TAIS/01809-000001 ↑ ¥5,000 (税抜¥4,546)★  
AR-010 TAIS/01809-000002 ↑ ¥6,000 (税抜¥5,455)★  
AR-011 TAIS/01809-000003 ↑ ¥8,000 (税抜¥7,273)★  
●重さ/1.1~1.6kg●最大使用者体重/100kg●材質/本体:アルミ製パイプ粉塗装、手持ち部:EVA、脚フレーム滑り止め:TPE●生産国/中国●AR-009:8、AR-010:6、AR-011:4(D) 楽々健(株)

### 8 楽々健 床置き式手すり 4段

モダンなデザインで、木のぬくもりを活かした床置き手すり。



**232-B0820** 直・送別  
ar-092-sd-wh TAIS/01809-000004  
ar-092-sd-gy ↑ 各¥32,800 (税抜¥29,819)★  
●重さ/12kg●最大使用者体重/100kg●材質/主要素材:スチール粉体塗装、天然木(ウレタン塗装)、TPR樹脂、PE樹脂●生産国/中国●1(D) 楽々健(株)

### 9 置楽手すり

軽くて丈夫! 置くだけ立ち上がり手すり。



**232-B0609** 直・送別  
TAT-003 TAIS/01072-000031 ¥12,100 (税抜¥11,000)★  
●重さ/約1.8kg●最大使用者体重/100kg●材質/本体:アルミ、にぎり部クッション:EVA樹脂●生産国/日本●1(D)※横方向の力をかけないでください。ユニトレンド(株)

### 10 うすおきフラット

抗菌・防カビ・抗ウイルス効果! 業界最薄ベースの置き型手すり。

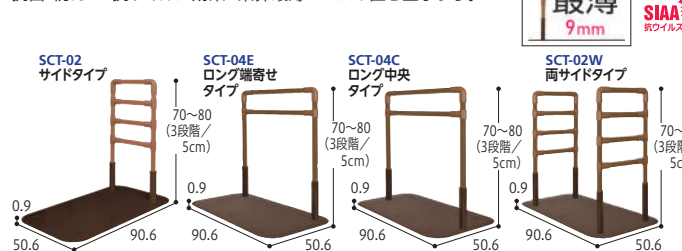

**232-R1075** 直・送込  
SCT-02 サイドタイプ TAIS/00148-000023 ¥64,900 (税抜¥59,000)★  
●SCT-04E ロング端寄せタイプ TAIS/00148-000057 各¥67,100 (税抜¥61,000)★  
●SCT-04C ロング中央タイプ TAIS/00148-000058  
●SCT-02W 両サイドタイプ TAIS/00148-000059 ¥103,400 (税抜¥94,000)★  
●重さ/19.7~25.2kg●最大使用者体重/100kg●材質/ベース:パイプ:スチール●生産国/日本●(DY) (株)シクロケア

### 11 うすおきフラットハイ

最薄タイプの据置手すり。

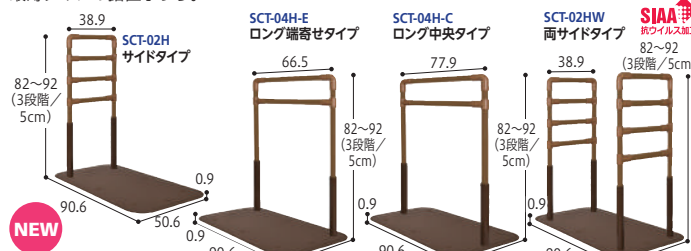

**232-R1142** 直・送込  
SCT-02H サイドタイプ TAIS/00148-000056 ¥70,400 (税抜¥64,000)★  
●SCT-04H-E ロング端寄せタイプ TAIS/00148-000053 各¥72,600 (税抜¥66,000)★  
●SCT-04H-C ロング中央タイプ TAIS/00148-000054  
●SCT-02HW 両サイドタイプ TAIS/00148-000055 ¥114,400 (税抜¥104,000)★  
●重さ/21~27.8kg●最大使用者体重/100kg●材質/スチール●生産国/日本●1(DY) (株)シクロケア

### 1 たよレール

ベッドからの起き上がり、ソファからの立ち上がりをサポート。

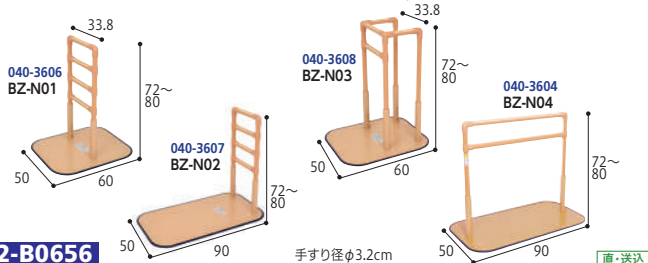

<b>232-B0656</b>					
040-3606	BZ-N01	TAIS/01265-000054	直・送込	¥55,000	(税抜¥50,000)★
040-3607	BZ-N02	TAIS/01265-000055	直・送込	¥61,600	(税抜¥56,000)★
040-3608	BZ-N03	TAIS/01265-000056	直・送込	¥72,600	(税抜¥66,000)★
040-3604	BZ-N04	TAIS/01265-000087	直・送込	¥62,700	(税抜¥57,000)★

●重さ/約11.6~15.7kg●材質/手すり:(被膜)半硬質樹脂、(芯材)アルミパイプ、ジョイント:樹脂(BZ-N01、BZ-N02、BZ-N03):アルミ・塗装(BZ-N04)、ベースプレート:スチール●生産国/日本●1(D) マツ六(株)

### 4 ATTOGRIP AT-E-360

1台2役のコンパクト昇降手すり。

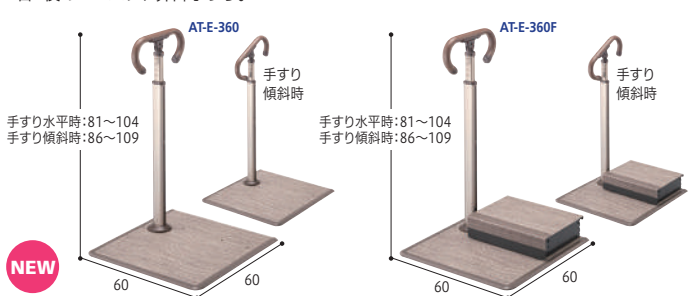

<b>232-R1146</b>					
AT-E-360	TAIS/00221-000734	直・送込	在庫商品	¥97,900	(税抜¥89,000)
AT-E-360F	TAIS/00221-000735	直・送込	在庫商品	¥123,200	(税抜¥112,000)

●重さ/約16.6-21.6kg●最大使用者体重/100kg●材質/手すり:半硬質塩化ビニル樹脂・アルミ、支柱:手すり受け金具・手すり受け軸:アルミ、各樹脂パーツ:ASA樹脂、ベースプレート:スチール、端面保護カバー:塩化ビニル樹脂、保護マット:塩化ビニル樹脂、踏み台:スチール●生産国/日本●1(Q) アロン化成(株)

### 6 タッチハンドル

ハンドル式タイプで立ち上がりをサポート。

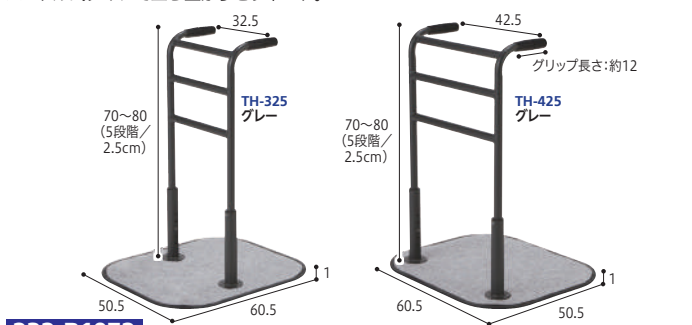

<b>232-R1072</b>					
TH-325	TAIS/00690-000124	直・送別		¥50,600	(税抜¥46,000)★
TH-425	TAIS/00690-000125	直・送別		¥57,200	(税抜¥52,000)★

●重さ/11.8-12.1kg●材質/スチール●付属品/蓄光テープ(2枚)、底板用カーペット●生産国/ベトナム●1(DY) (株)マキテック

### 9 よかレール

手すりの高さは70~86cm。5段階の高さ調整で、幅広い使い方に対応。

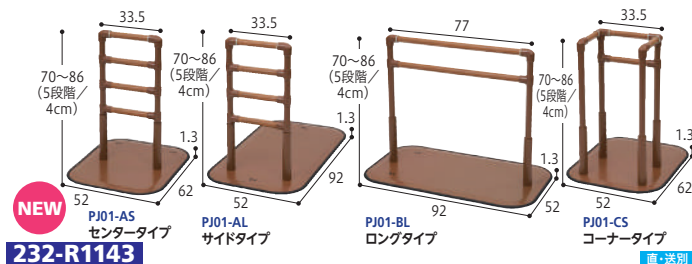

<b>232-R1143</b>					
PJ01-AS	センタータイプ	TAIS/00631-000722	直・送別	¥49,500	(税抜¥45,000)★
PJ01-AL	サイドタイプ	TAIS/00631-000723	直・送別	各¥55,000	(税抜¥50,000)★
PJ01-BL	ロングタイプ	TAIS/00631-000724	直・送別		
PJ01-CS	コーナタイプ	TAIS/00631-000725	直・送別	¥66,000	(税抜¥60,000)★

●重さ/13~17.5kg●最大使用者体重/100kg●材質/手すり:スチール・樹脂、支柱:スチール、ベース:スチール・樹脂・合成ゴム●生産国/インドネシア●1(N) (株)ブラツク

在庫商品 介護隊在庫品 直・送別 メーカー送料適用品 直・送込 価格に送料含む

### 2 たよレール Free

家中どこでも私のとなり。



<b>232-R1112</b>					
040-4501 BZF-01	TAIS/01265-000289	直・送込		¥129,800★	(税抜¥118,000)

●重さ/約12.5kg●最大使用者体重/100kg●材質/手すり:(被膜)ウレタン樹脂(芯材)ステンレス、ベースプレート:(本体)スチール・樹脂被膜(調整ゴム)合成ゴム、支柱:ステンレス●生産国/日本●1(Q) マツ六(株)

### 3 BS小桜

従来タイプよりコンパクトになり、設置できる場面が広がります。

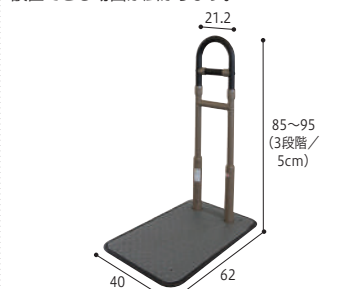

<b>232-R1086</b>					
633-210	TAIS/01235-000251	直・送別		¥104,280	(税抜¥94,800)★

●重さ/約15kg●最大使用者体重/100kg●材質/ベースプレート:ステンレス、端面保護カバー:樹脂、支柱:ステンレス、(手すり)フレーム:ステンレス、グリップ:樹脂被膜●生産国/日本●1(Q) (株)シコク

### 5 BSモア

どんなインテリアにも馴染みやすいシックなダークカラーを使用し、落ち着いた雰囲気演出します。

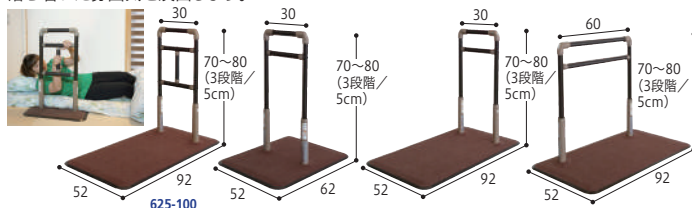

<b>232-R1074</b>					
625-100 BSモア0	TAIS/01235-000231	直・送別		¥62,370	(税抜¥56,700)★
625-110 BSモア1	TAIS/01235-000232	直・送別		¥53,350	(税抜¥48,500)★
625-120 BSモア2	TAIS/01235-000233	直・送別		¥60,720	(税抜¥55,200)★
625-160 BSモア6	TAIS/01235-000237	直・送別		¥61,270	(税抜¥55,700)★

●重さ/約12.5~20.5kg●最大使用者体重/100kg●材質/手すり部ジョイント:樹脂、フレーム:樹脂被膜、ベースプレート本体:ステンレス、エッジカバー:樹脂、支柱:ステンレス●生産国/日本●(Q) (株)シコク

### 7 タッチサポートII

丈夫な立ち上がり補助手すり。

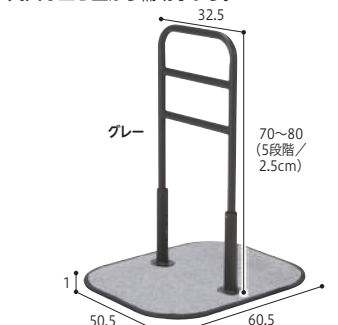

<b>232-R1071</b>					
TH-200	TAIS/00690-000123	直・送別		¥45,100	(税抜¥41,000)★

●重さ/11.5kg●材質/スチール●付属品/蓄光テープ(2枚)、底板用カーペット●生産国/ベトナム●1(N) (株)マキテック

### 8 オキルンバー360

てこの原理で起き上がりに特化したこれまでにないピジ台付き置き型手すり。



<b>232-R1076</b>					
EAS009	TAIS/01600-000003	直・送別		¥96,800	(税抜¥88,000)★

●重さ/15.5kg●最大使用者体重/100kg●材質/ベース部:ステンレス、パイプ部:アルミ●生産国/日本●2(D)※ 電動ベッドには設置できません。(株)イース

### 10 楽起 介助バー型

自立支援の用具として起上がり・立上がりが容易にできるようになります。

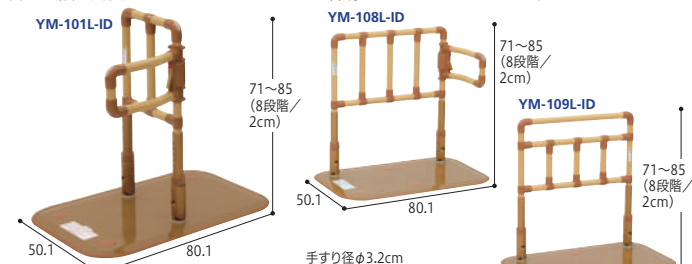

<b>232-B0569</b>					
YM-101L-ID	TAIS/01339-000005	直・送別		¥61,600	(税抜¥56,000)★
YM-108L-ID	ワイド	TAIS/01339-000011	直・送込	¥82,500	(税抜¥75,000)★
YM-109L-ID	ワイド縦型	TAIS/01339-000013	直・送込	¥72,600	(税抜¥66,000)★

●重さ/約21~22kg●耐荷重/100kg●材質/ベース板:スチール、支柱:アルミダイキャスト・ステンレス、手すり:ステンレス鋼管樹脂厚肉被膜●生産国/日本●1(D) 山崎産業(株)

↑・↓=2024年4月1日より価格改定

## 1 たちあっぷ サムリング

使用者が愛着が持てるようなデザインを実現。

NEW

232-B0832

CKM-02	TAIS/00055-000302 TAIS/00055-000303 TAIS/00055-000304 TAIS/00055-000305 TAIS/00055-000306	グレー ダークグレー ブラウン ブルー グリーン	各¥106,700 (税抜¥97,000) ★
CKM-02W	TAIS/00055-000308 TAIS/00055-000309 TAIS/00055-000310 TAIS/00055-000311 TAIS/00055-000312	グレー ダークグレー ブラウン ブルー グリーン	各¥162,800 (税抜¥148,000) ★
CKM-04	TAIS/00055-000314 TAIS/00055-000315 TAIS/00055-000316 TAIS/00055-000317 TAIS/00055-000318	グレー ダークグレー ブラウン ブルー グリーン	各¥113,300 (税抜¥103,000) ★

●重さ/17.5~22kg ●最大使用者体重/100kg ●材質/ベーススタンド:スチール・樹脂、手すり:ウレタン樹脂被覆スチールパイプ、マット:ポリエステル樹脂 ●生産国/日本 ●(N) 矢崎化工(株)

## 2 たちあっぷ ひざたちC 回転式

前傾姿勢を導き、姿勢保持を安定させることができます。



NEW

232-B0818

CKL-12A、CKL-12B 各¥294,800 (税抜)

●重さ/29kg ●最大使用者体重/100kg ●材質/ベーススタンド:ワイヤー・ステンレス、テーブル:膝当て部:樹脂、マット:樹脂 ●生産国/日本 ●(D) 矢崎化工(株)

## 3 たちあっぷII

使いたい場所に置くだけ! コンパクトなベースで立ち上がりや歩行を補助。

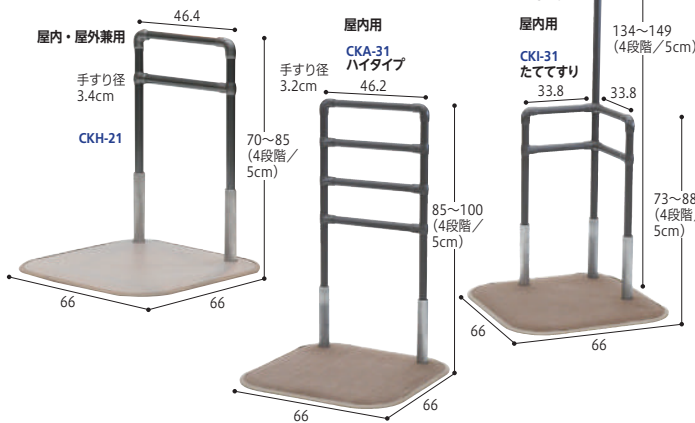

232-B0709

CKH-21	TAIS/00055-000204	¥110,660★ (税抜¥100,600)
CKA-31	TAIS/00055-000289	¥98,340★ (税抜¥89,400)
CKI-31	TAIS/00055-000290	¥115,390★ (税抜¥104,900)

●重さ/18.5-19-20.9kg ●最大使用者体重/80kg ●材質/CKH-21)手すり:プラスチック被覆ステンレスパイプ、ジョイント:アルミ、ベース・スタンド:ステンレス、マット:樹脂・マグネット、(CKA-31・CKI-31)手すり:プラスチック被覆スチールパイプ、手すりジョイント:プラスチック、ベース・スタンド:ステンレス、ゴム(縁部)、マット:ポリエステル(裏)、アクリル樹脂(裏) ●生産国/日本 ●(D) 矢崎化工(株)

## 4 たちあっぷ ひざたちC 回転式 たててすり

縦手すりでの立ち上がりをサポートして、ご利用者様を乗せたまま方向転換が可能。



NEW

232-B0819

CKL-03 ¥252,780 (税抜¥229,800)

●重さ/20.8kg ●最大使用者体重/100kg ●材質/手すり:プラスチック被覆スチールパイプ、手すりジョイント:プラスチック、ベース・スタンド:ワイヤー・ステンレス、マット:発泡プラスチック ●生産国/日本 ●(D) 矢崎化工(株)

## 5 ベストサポート手すり

段差の小さいベースプレート。(フラットでつまづきにくい構造)

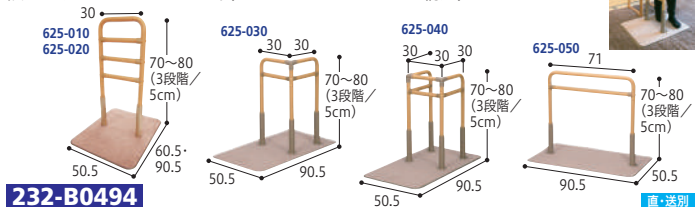

232-B0494

625-010	TAIS/01235-000023	長さ60.5cm	¥54,450 (税抜¥49,500) ★
625-020	TAIS/01235-000024	長さ90.5cm	¥62,370 (税抜¥56,700) ★
625-030	TAIS/01235-000086	長さ90.5cm	¥72,600 (税抜¥66,000) ★
625-040	TAIS/01235-000088	長さ90.5cm	¥79,310 (税抜¥72,100) ★
625-050	TAIS/01235-000090	長さ90.5cm	¥61,270 (税抜¥55,700) ★

●重さ/13.5~21.7kg ●最大使用者体重/100kg ●材質/マット(裏):ポリエステル生地、(裏):アクリル樹脂特殊加工、(手すり部)ジョイント:樹脂、フレーム:樹脂被覆、(ベースプレート)本体:ステンレス、エッジカバー:樹脂、支柱:ステンレス ●生産国/日本 ●(Q) パナソニック

## 6 自在手すりツインディ(室内用)

さまざまな重心移動や体の向きに合わせて2枚の手すりをそれぞれ独立して調整できます。



232-B0656

PN-L80101 ¥72,600 (税抜¥66,000) ★

●重さ/21.5kg ●最大使用者体重/100kg ●材質/ベース・手すりフレーム:スチール、ベース線ゴム:塩化ビニル樹脂、トップネジ:ポリアセタール樹脂、支柱カバー:ポリプロピレン、カーペット:合成繊維 ●生産国/日本 ●(N) パナソニック

## 7 アームサポート手すりメンディ

ありそうでなかった面で支える“メンディ”。



232-B0654

PN-L80301 ¥82,280 (税抜¥74,800) ★

●重さ/22kg ●最大使用者体重/100kg ●材質/ベース・手すりフレーム:スチール、ベース線ゴム:塩化ビニル樹脂、手すり平面部・支柱カバー:ポリプロピレン、カーペット:合成繊維 ●生産国/日本 ●(N) パナソニック

## 8 折りたたみ可能な面手すりスタンディ

面と丸手すりでの幅広いシーンに対応。



232-B0687

PN-L80401 ¥84,700 (税抜¥77,000) ★

●重さ/22.5kg ●最大使用者体重/100kg ●材質/スチール、ポリエチレン、塩化ビニル樹脂 ●生産国/日本 ●(N) パナソニック

## 9 すっきり手すり クリンディ

「すっきりバー」が、立ち上がりをサポート。



232-B0708

PN-L80501 ¥70,180 (税抜¥63,800) ★

●重さ/18kg ●最大使用者体重/100kg ●材質/ベース・手すり・フレーム:スチール、手すり被覆部:ポリウレタン、ベース線ゴム:塩化ビニル樹脂、カーペット:合成繊維 ●生産国/日本 ●(N) パナソニック

## 10 歩行サポート手すり スムーディ 屋内用

長い手すりが廊下でのつたい歩きやベッドサイドでの立ち上がりをサポート。



232-R1047

XPN-L80801 ¥90,200★ (税抜¥82,000)

●重さ/22kg ●最大使用者体重/100kg ●材質/ベース・支柱:スチール、手すり:塩化ビニル樹脂(被覆部)・アルミニウム(芯材・ジョイント)、ベース線ゴム:塩化ビニル樹脂、カーペット:合成繊維、支柱カバー:エラストマー ●生産国/日本 ●(N) パナソニック

## 11 歩行サポート手すり スムーディ 屋内用らくらくダブル

2本で支えてらくに動ける手すり。



232-R1149

XPN-L80819 ¥132,000★ (税抜¥120,000)

●重さ/26.5kg ●最大使用者体重/100kg ●材質/ベース・下支柱・上支柱:手すり(芯材):スチール、ベース線ゴム:塩化ビニル樹脂、カーペット:合成繊維、手すり(カバー部):アルミ、支柱カバー:手すり(被覆部):エラストマー、支柱カバー:ポリプロピレン、回転軸カバー:外装カバー・外装カバー・ボトム:ABS樹脂 ●生産国/日本 ●(N) パナソニック

### 1 ルーツ

置くだけで生活動作を広げる床置き型手すり。

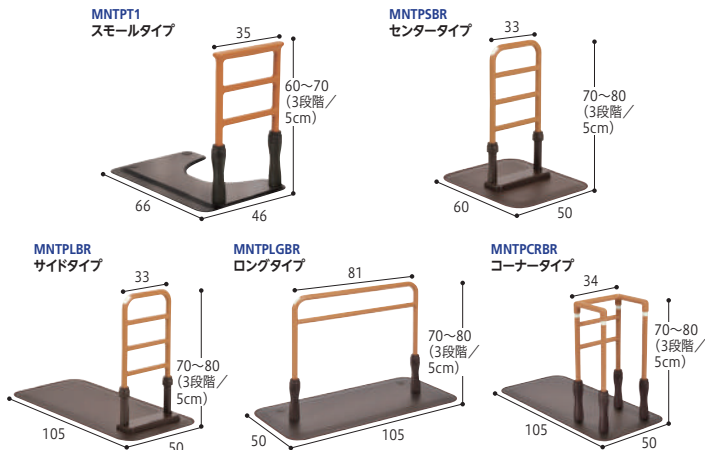

NEW

### 232-B0445

MNTPT1 TAIS/00054-000216	スモールタイプ	¥58,322★ (税抜¥53,200)
MNTPSBR TAIS/00054-000117	センタータイプ	¥58,322★ (税抜¥53,200)
MNTPLBR TAIS/00054-000116	サイドタイプ	¥67,518★ (税抜¥61,380)
MNTPLGBR TAIS/00054-000133	ロングタイプ	¥68,002★ (税抜¥61,820)
MNTPCRB TAIS/00054-000132	コーナータイプ	¥79,134★ (税抜¥71,940)

●重さ/約12.0~21.6kg ●最大使用者体重/100kg ●材質/ベースプレート:スチール、外周プロテクター:特殊エラストマー、手すり部:スチール・樹脂 ●生産国/日本 ●1(N) (株)モルテン

### 2 すりてあCute Z

歩行、立ち座りを支援する据置型手すり。



### 232-R0749

STC-1 TAIS/00837-000016	片手すり グレー	¥78,650★ (税抜¥71,500)
STC-2 TAIS/00837-000017	両手すり グレー	¥118,580★ (税抜¥107,800)

●重さ/16.5・21kg ●最大使用者体重/100kg ●材質/スチール ●生産国/日本 ●1(D) (株)タマツ

### 3 すりてあsix

長い手すり短い手すりの自在な組み合わせが可能です。



ネジホルダー採用で手すり高の調節が簡単です。

### 232-R1045

ST6-S	片手すりS (踏み台なし)	TAIS/00837-000019	¥85,910 (税抜¥78,100)★
ST6F-S	片手すりS (踏み台あり)	TAIS/00837-000022	¥109,384 (税抜¥99,440)
ST6-SS	両手すりS (踏み台なし)	TAIS/00837-000020	¥131,890 (税抜¥119,900)★
ST6F-SS	両手すりS (踏み台あり)	TAIS/00837-000023	¥155,364 (税抜¥141,240)
ST6-SL	両手すりSL (踏み台なし)	TAIS/00837-000021	¥131,890 (税抜¥119,900)★
ST6F-SL	両手すりSL (踏み台あり)	TAIS/00837-000024	¥155,364 (税抜¥141,240)

●重さ/24~39kg ●最大使用者体重/100kg ●材質/本体フレーム・ベースプレート:スチール、手すり部:アルミ・樹脂被膜 (踏み台あり) 踏み台:スチール ●付属品/六角レンチ#3 #5、穴ふさぎカバー、支柱カバー ●生産国/日本 ●1(D) ※踏み台表面を塩ビマットからカーペットに変更した商品もございます。 (株)タマツ

### 4 つながる手すり すりてあ

豊富なバリエーションで生活空間をつなぎ、室内の移動、歩行を補助する据置型手すり。

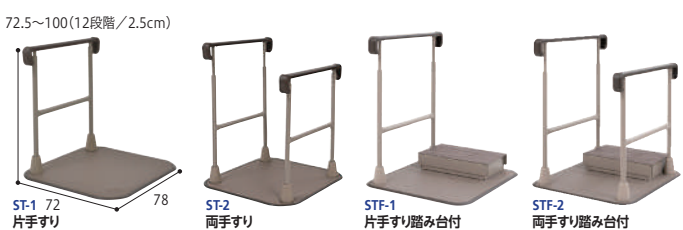

### 232-R0720

ST-1	TAIS/00837-000011	¥82,280 (税抜¥74,800)★
ST-2	TAIS/00837-000012	¥128,260 (税抜¥116,600)★
STF-1	TAIS/00837-000013	¥105,754 (税抜¥96,140)
STF-2	TAIS/00837-000014	¥151,734 (税抜¥137,940)

●重さ/26~41kg ●最大使用者体重/100kg ●材質/手すり部:アルミ・フレーム、ベース:スチール ●生産国/日本 ●(D) ※踏み台表面を塩ビマットからカーペットに変更した商品もございます。 (株)タマツ

### 5 ラクリップ

起き上がり・立ち上がり・立位保持・移乗の4つの動作を支えます。



### 232-R1087

TR-0201	TAIS/01926-000002	¥107,800 (税抜¥98,000)★
TR-0202C	TAIS/01926-000009	¥118,800 (税抜¥108,000)★

●重さ/約45.2・47kg ●最大使用者体重/80kg ●材質/ベース・ベースふた:冷間圧延鋼板、支柱ベース:鋳鉄、パイプ:SUS304パイプ、カバー:発泡ゴム ●生産国/日本 ●(D) (株)東海技研工業

### 6 歩行サポート手すりスムーティ

豊富な品揃えで、軒先・階段などに工事不要で設置できる。

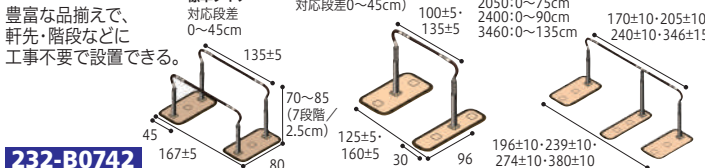

### 232-B0742

XPN-L80601	標準タイプ 手すり全長135cm 片手すり TAIS/00980-000334	¥251,680★ (税抜¥228,800)	XPN-L80606	ロングタイプ 手すり全長205cm 両手すり TAIS/00980-000339	¥554,290★ (税抜¥503,900)
XPN-L80602	標準タイプ 手すり全長135cm 両手すり TAIS/00980-000335	¥359,260★ (税抜¥326,600)	XPN-L80607	ロングタイプ 手すり全長240cm 片手すり TAIS/00980-000340	¥386,870★ (税抜¥351,700)
XPN-L80603	ステップタイプ 手すり全長100cm 片手すり TAIS/00980-000336	¥251,680★ (税抜¥228,800)	XPN-L80608	ロングタイプ 手すり全長240cm 両手すり TAIS/00980-000341	¥556,490★ (税抜¥505,900)
XPN-L80604	ステップタイプ 手すり全長100cm 両手すり TAIS/00980-000337	¥358,160★ (税抜¥325,600)	XPN-L80609	ロングタイプ 手すり全長346cm 片手すり TAIS/00980-000342	¥522,060★ (税抜¥474,600)
XPN-L80605	ロングタイプ 手すり全長205cm 片手すり TAIS/00980-000338	¥385,770★ (税抜¥350,700)	XPN-L80610	ロングタイプ 手すり全長346cm 両手すり TAIS/00980-000343	¥753,720★ (税抜¥685,200)

●重さ/33~83.5kg ●最大使用者体重/100kg ●材質/手すり980/630-端部手すり:塩化ビニル樹脂(被覆部)・アルミ(芯材)、支柱:アルミ、ステンレス(フランジ部)、高さ調整ピン:ステンレス、ベース:ステンレス、ベース連結ゴム・ベースマット:塩化ビニル樹脂、支柱カバー:エラストマー、ネジキャップ、緑材固定蓋、支柱カラー:ABS樹脂 ●生産国/日本 ●(Q)

●重さ/約265.430★ (税抜¥241,300)

XPN-L80620	ロング3460伸縮タイプ 手すり全長346±15cm 片手すり TAIS/00980-000354	¥836,220★ (税抜¥760,200)	XPN-L80621	ステップ980タイプ 手すり全長135cm 片手すり TAIS/00980-000355	¥252,780★ (税抜¥229,800)
XPN-L80622	ステップ980タイプ 手すり全長135cm 両手すり TAIS/00980-000356	¥360,360★ (税抜¥327,600)	XPN-L80623	ロング1700タイプ 手すり全長170cm 片手すり TAIS/00980-000357	¥385,770★ (税抜¥350,700)
XPN-L80624	ロング1700タイプ 手すり全長170cm 両手すり TAIS/00980-000358	¥553,190★ (税抜¥502,900)	XPN-L80625	ステップ980伸縮タイプ 手すり全長135±5cm 片手すり TAIS/00980-000359	¥266,530★ (税抜¥242,300)
XPN-L80626	ステップ980伸縮タイプ 手すり全長135±5cm 両手すり TAIS/00980-000360	¥387,860★ (税抜¥352,600)	XPN-L80627	ロング1700伸縮タイプ 手すり全長170±5cm 片手すり TAIS/00980-000361	¥413,270★ (税抜¥375,700)
XPN-L80628	ロング1700伸縮タイプ 手すり全長170±5cm 両手すり TAIS/00980-000362	¥608,190★ (税抜¥552,900)			

●重さ/約265.430★ (税抜¥241,300)



安寿 あんじゅ

# ATTOGRIP AT-CR シリーズ

楕円形状手すりが手にしっかりフィット!



最大4枚プレートで設置可能

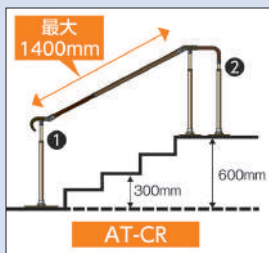

4段の段差に  
支柱2本で  
設置可能です

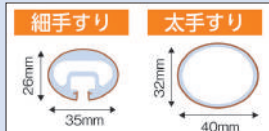

手にしっかり  
フィットする  
楕円形状手すり

## 1 安寿 ATTOGRIP(800)

楕円形状の伸縮手すりで利用者の歩行を支えるアットグリップ。

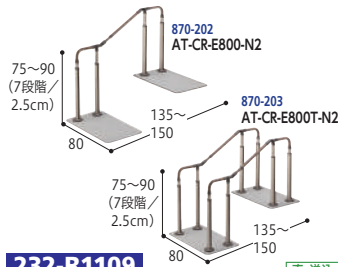

232-R1109 [直・送込]

870-202 TAIS/00221-000633 **¥282,700** (税抜¥257,000)★

870-203 TAIS/00221-000634 **¥420,200** (税抜¥382,000)★

●重さ/40・48kg●最大使用者体重/100kg●材質/手すり:半硬質塩化ビニル樹脂・アルミニウム、ブラケット:アルミ、ベースプレート:ステンレス、端面保護カバー:塩化ビニル樹脂、樹脂パーツ:ASA、すべり止めシート:発泡ウレタンゴム・アクリル系接着剤●生産国/日本●(N) アロン化成(株)

## 2 安寿 ATTOGRIP(240)

楕円形状の伸縮手すりで利用者の歩行を支えるアットグリップ。

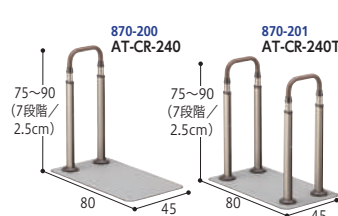

232-R1110 [直・送込]

870-200 TAIS/00221-000631 **¥127,600** (税抜¥116,000)★

870-201 TAIS/00221-000632 **¥182,600** (税抜¥166,000)★

●重さ/19・23kg●最大使用者体重/100kg●材質/手すり:半硬質塩化ビニル樹脂・アルミ、ブラケット:アルミ、ベースプレート:ステンレス、端面保護カバー:塩化ビニル樹脂、樹脂パーツ:ASA、すべり止めシート:発泡ウレタンゴム・アクリル系接着剤●生産国/日本●(N) アロン化成(株)

## 3 AT-CRシリーズ 構成部材

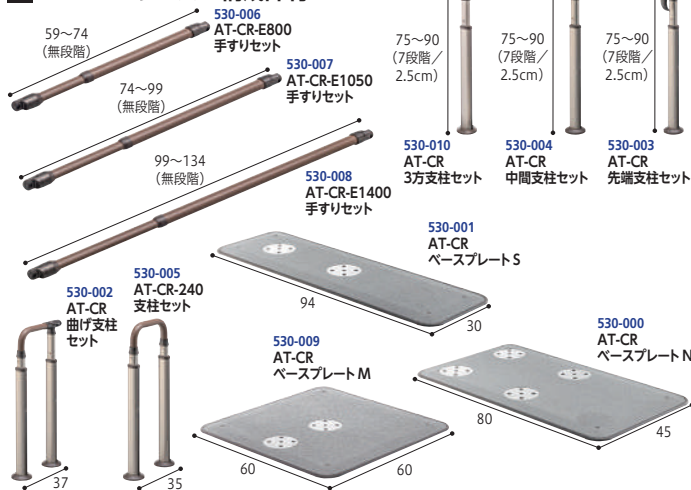

## 232-R1111 [直・送込]

530-006 AT-CR-E800 手すりセット 幅5×奥行59~74×高さ4cm **¥34,100** (税抜¥31,000)

530-007 AT-CR-E1050 手すりセット 幅5×奥行74~99×高さ4cm **¥36,300** (税抜¥33,000)

530-008 AT-CR-E1400 手すりセット 幅5×奥行99~134×高さ4cm **¥38,500** (税抜¥35,000)

530-004 AT-CR 中間支柱セット 幅11×奥行14×高さ75~90cm **¥33,000** (税抜¥30,000)

530-003 AT-CR 先端支柱セット 幅11×奥行16×高さ75~90cm **¥35,200** (税抜¥32,000)

●530-010 AT-CR 3方支柱セット 幅12×奥行14×高さ75~90cm **¥41,800** (税抜¥38,000)

530-002 AT-CR 曲げ支柱セット 幅11×奥行37×高さ75~90cm **¥51,700** (税抜¥47,000)

530-005 AT-CR-240 支柱セット 幅11×奥行35×高さ75~90cm **¥55,000** (税抜¥50,000)

530-001 AT-CR ベースプレートS 幅94×奥行30×高さ1.4cm **¥69,300** (税抜¥63,000)

530-000 AT-CR ベースプレートN 幅80×奥行45×高さ1.4cm **¥72,600** (税抜¥66,000)

●530-009 AT-CR ベースプレートM 幅60×奥行60×高さ1.3cm **¥77,000** (税抜¥70,000)

●重さ/1~15.7kg●最大使用者体重/100kg●材質/手すり:半硬質塩化ビニル樹脂・アルミ、ブラケット:アルミ、ベースプレート:ステンレス、端面保護カバー:塩化ビニル樹脂、樹脂パーツ:ASA、すべり止めシート:発泡ウレタンゴム・アクリル系接着剤●生産国/日本●(N) アロン化成(株)

安寿 あんじゅ

# ATTOGRIP AT-C シリーズ

あつという間に設置完了の据置手すり!



ポーチ部や玄関に



ベランダや縁側に

## 4 安寿 ATTOGRIP(930)

あつという間に設置完了。いろんな場所であなただけを支える。

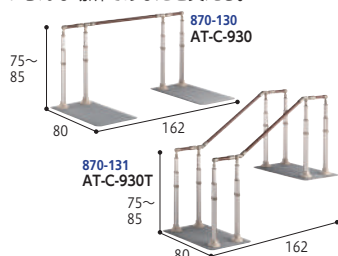

232-R0750 (有効幅55) [直・送込]

870-130 TAIS/00221-000500 **¥265,650** (税抜¥241,500)★

870-131 TAIS/00221-000501 **¥386,100** (税抜¥351,000)★

●重さ/約39・48kg●最大使用者体重/100kg●材質/手すり:半硬質塩化ビニル樹脂、アルミ、ステンレス、ポリエチレン、ポリプロピレン、アクリル系接着剤、塩化ビニル樹脂●(N) アロン化成(株)

## 5 安寿 ATTOGRIP(1050)

あつという間に設置完了。いろんな場所であなただけを支える。



232-R0997 [直・送込]

870-150 TAIS/00221-000553 **¥295,900** (税抜¥269,000)★

870-151 TAIS/00221-000554 **¥446,600** (税抜¥406,000)★

●重さ/39・48kg●最大使用者体重/100kg●材質/手すり:半硬質塩化ビニル樹脂、外支柱:スライド支柱・アルミ、高さ調節固定ピン:ポリエチレン・ステンレス、ベースプレート:固定プレート:ステンレス、すべり止めシート:発泡ウレタンゴム、端面保護カバー:塩化ビニル樹脂●生産国/日本●(N) アロン化成(株)

## 6 AT-Cシリーズ 構成部材

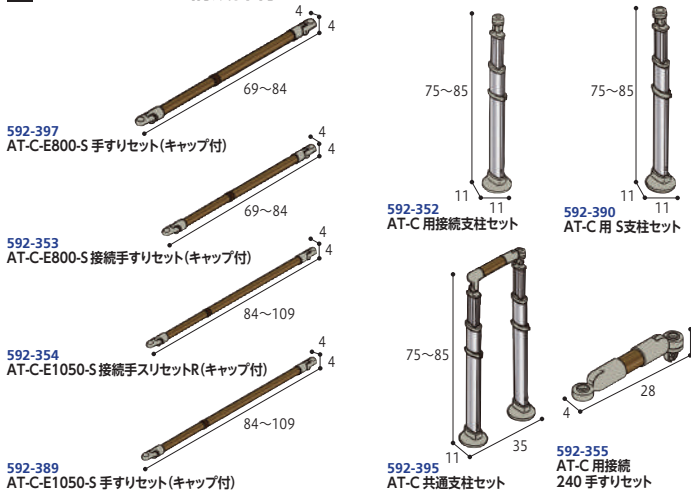

232-R1079 [直・送込]

592-355 AT-C用 接続手すりセット **¥11,000** (税抜¥10,000)

592-352 AT-C用 接続支柱セット **¥33,000** (税抜¥30,000)

592-390 AT-C用 S支柱セット **¥33,000** (税抜¥30,000)

592-397 AT-C-E800-S 手すりセット(キャップ付) **¥48,400** (税抜¥44,000)

592-353 AT-C-E800-S 接続手すりセット(キャップ付) **¥48,400** (税抜¥44,000)

AT-Cシリーズのカatalog掲載外商品につきましてはこちらをご参照ください。

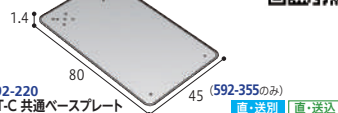

592-354 AT-C-E1050-S 接続手すりセットR(キャップ付) **¥48,400** (税抜¥44,000)

592-389 AT-C-E1050-S 手すりセット(キャップ付) **¥48,400** (税抜¥44,000)

592-395 AT-C共通支柱セット **¥51,150** (税抜¥46,500)

592-388 AT-C用 ベースプレートW940 **¥72,600** (税抜¥66,000)

592-220 AT-C共通 ベースプレート **¥72,600** (税抜¥66,000)

●重さ/約0.5~15.5kg●最大使用者体重/100kg●材質/手すり:半硬質塩化ビニル樹脂/アルミ、ブラケット:アルミ、高さ調節固定ピン:PE/ステンレス、支柱キャップ:AES樹脂、ベースプレート:固定プレート:ステンレス、すべり止めシートKA:(表面)発泡ウレタンゴム・(接着面)アクリル系接着剤、端面保護カバー:塩化ビニル樹脂、その他 樹脂部:PP●生産国/日本●(N) アロン化成(株)

### 1 楽起リンク・楽起連結バーシリーズ

手すりと連結バーの組み合わせで豊富なバリエーションが可能です。

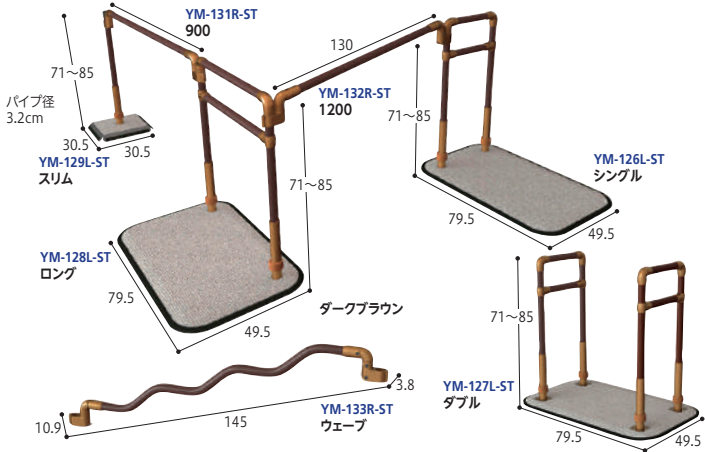

### 232-R0992

YM-129L-ST スリム	¥77,000	(税抜¥70,000)
YM-126L-ST シングル	¥110,000	(税抜¥100,000)★
YM-128L-ST ロング	¥115,500	(税抜¥105,000)★
YM-127L-ST シングル	¥143,000	(税抜¥130,000)★
YM-130R-ST 600	¥20,900	(税抜¥19,000)
YM-131R-ST 900	¥22,000	(税抜¥20,000)
YM-132R-ST 1200	¥23,100	(税抜¥21,000)
YM-133R-ST ウェーブ	¥30,800	(税抜¥28,000)

●重さ/14~23kg●耐荷重/楽起リンク:100kg, 楽起連結バー:80kg●材質/手すり部:ステンレス鋼管厚肉被膜、ベース:ステンレス、マット:塩ビ、ジョイント:アルミダイキャスト●付属品/ベース用マット●生産国/日本●(D)※スリムは単体ではご利用できません。別のリンクと連結バーで接続願います。 山崎産業(株)

### 2 つかまり手すりシリーズ (水廻りタイプ)



### 232-R1077

HUH09 レッドオレンジ	¥167,200★	(税抜¥152,000)
HUH12 レッドオレンジ	¥253,000★	(税抜¥230,000)

●重さ/約15.2-18.4kg●最大使用者体重/100kg●材質/ベースプレート:ステンレス、グリップ:アルミ・塩化ビニル樹脂、エラストマー、ベースマット:合成ゴム、ポリプロピレン・合成ゴム●生産国/日本●(N) (株)幸和製作所

### 3 たよれールSOTOE

ソトでも使える置くだけ手すり。



### 232-R1007

040-4221 たよれールSOTOE 片手すり BZK-01	TAIS/01265-000248	直・送込	¥100,100	(税抜¥91,000)★
---------------------------------	-------------------	------	----------	--------------

040-4222 たよれールSOTOE 両手すり BZK-02	TAIS/01265-000251	直・送込	¥147,400	(税抜¥134,000)★
---------------------------------	-------------------	------	----------	---------------

040-4241 わたれールEK BZW-7057EK				
040-4242 わたれールEK BZW-9070EK		直・送別	各¥35,750	(税抜¥32,500)
040-4243 わたれールEK BZW-1290EK				

●重さ/15~20.6kg●材質/[たよれールSOTOE]手すり:(被膜)半硬質樹脂(芯材)アルミパイプ、ジョイント:アルミ合金、ベースプレート:スチール・樹脂被覆、調整ゴム:合成ゴム、支柱:座金:ステンレス、[わたれールEK]手すり:(被膜)半硬質樹脂(芯材)アルミパイプ、ブラケット:アルミ合金●(D)

### 4 たちあがびII 浴室用

浴室・脱衣場での立ち上がり、歩行、移乗をサポートします。



### 232-S0976

CKA-Y24	¥126,830	(税抜¥115,300)
CKA-Y23	¥155,760	(税抜¥141,600)

●重さ/19.7-21.9kg●最大使用者体重/100kg●材質/手すり:プラスチック被覆ステンレスパイプ、手すりジョイント:プラスチック、ベース:スタンド:ステンレス、マット:PVC・マグネット●生産国/日本●(D) 矢崎化工(株)

### 5 自在手すり ツインディ (水廻り用)

水廻り環境での転倒リスクの軽減や一連の動作をサポート。



### 232-R1046

PN-L80701	¥154,880★	(税抜¥140,800)
-----------	-----------	--------------

●重さ/17kg●最大使用者体重/100kg●材質/ベース・支柱:ステンレス、手すり:エラストマー(被膜部):アルミニウム(芯材)、ベース縁ゴム:合成ゴム、ベースマット:合成ゴム、支柱カバー:エラストマー●生産国/中国●(N) パナソニック

### 6 自在手すり ツインディ(玄関用)

水平手すり部の高さが自由に調節可能。

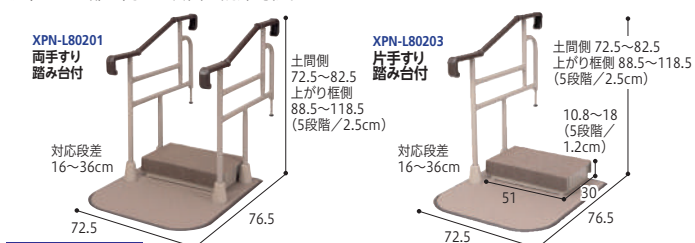

### 232-R0682

XPN-L80204 片手すり踏み台無	TAIS/00980-000207	直・送込	¥79,860	(税抜¥72,600)★
---------------------	-------------------	------	---------	--------------

XPN-L80203 片手すり踏み台付	TAIS/00980-000206	直・送込	¥101,640	(税抜¥92,400)
---------------------	-------------------	------	----------	-------------

XPN-L80202 両手すり踏み台無	TAIS/00980-000205	直・送込	¥123,420	(税抜¥112,200)★
---------------------	-------------------	------	----------	---------------

XPN-L80201 両手すり踏み台付	TAIS/00980-000204	直・送込	¥145,200	(税抜¥132,000)
---------------------	-------------------	------	----------	--------------

●重さ/27.5~43.5kg●最大使用者体重/100kg●材質/ベース・手すりフレーム:スチール、ベース縁ゴム:塩化ビニル樹脂、手すり構造部材:アルミ●生産国/日本●(N) パナソニック

### 7 玄関用ベストサポート手すり

玄関にふさわしいシンプルなデザイン、段差を抑えた安心設計、らくらくメンテナンス仕様。

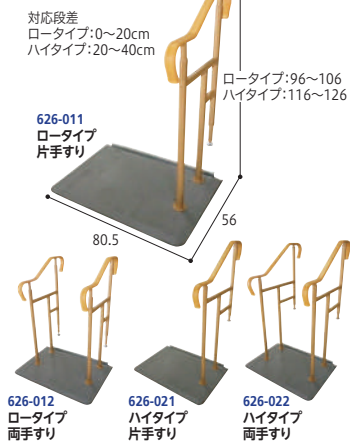

### 232-R0658

626-011	¥86,130★	(税抜¥78,300)
---------	----------	-------------

626-012	¥117,920★	(税抜¥107,200)
---------	-----------	--------------

626-021	¥88,440★	(税抜¥80,400)
---------	----------	-------------

626-022	¥122,430★	(税抜¥111,300)
---------	-----------	--------------

●重さ/24.2~30.4kg●最大使用者体重/100kg●材質/(手すり部)ジョイント・フレーム:ステンレス、手すり:樹脂被膜(ベースプレート)本体:ステンレス、エッジカバー:樹脂●生産国/日本●(Q) (株)シコク

### 8 すいすい手すり

玄関や勝手口、その他段差のある所に置くだけで工事不要。置くだけでスレたり傾いたりしない安定構造です。

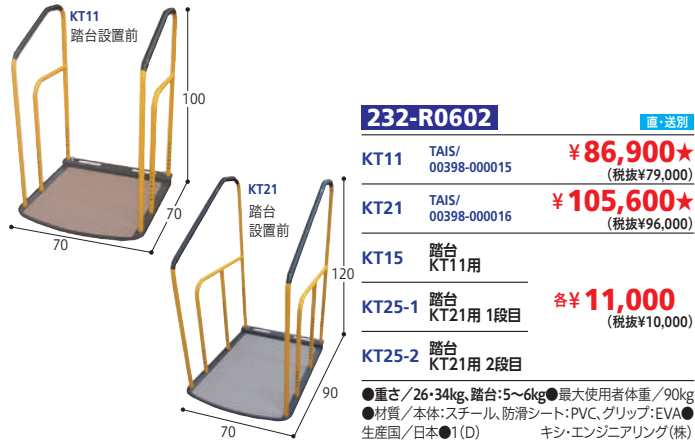

### 232-R0602

KT11	TAIS/00398-000015	直・送別	¥86,900★	(税抜¥79,000)
------	-------------------	------	----------	-------------

KT21	TAIS/00398-000016	直・送別	¥105,600★	(税抜¥96,000)
------	-------------------	------	-----------	-------------

KT15	踏台 KT11用			
------	----------	--	--	--

KT25-1	踏台 KT21用 1段目	直・送別	各¥11,000	(税抜¥10,000)
--------	--------------	------	----------	-------------

KT25-2	踏台 KT21用 2段目			
--------	--------------	--	--	--

●重さ/26-34kg, 踏台:5~6kg●最大使用者体重/90kg●材質/本体:スチール、防滑シート:PVC、グリップ:EVA●生産国/日本●(D) キン・エンジニアリング(株)

### 9 BS小路

「あとちょっと」で置けなかった場所にも。

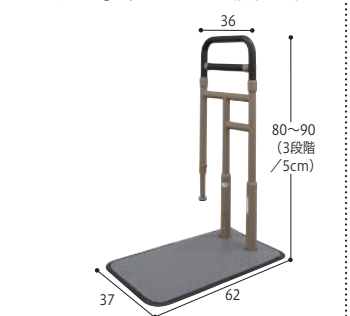

### 232-R1089

626-110	TAIS/01235-000250	直・送別	¥79,310	(税抜¥72,100)★
---------	-------------------	------	---------	--------------

●重さ/約15.6kg●最大使用者体重/100kg●材質/ベースプレート 本体:ステンレス、端面保護カバー:樹脂、支柱:ステンレス、手すり・フレーム:ステンレス、グリップ:樹脂被膜●生産国/日本●(Q) (株)シコク

### 10 BS小路用 ステップ台

BS小路のオプションです。

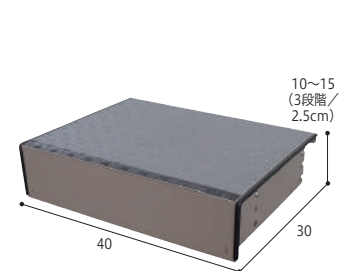

### NEW

### 232-R1150

626-100	¥31,790	(税抜¥28,900)
---------	---------	-------------

●重さ/約10kg●材質/ステンレス、樹脂●生産国/日本●(D) (株)シコク

### 1 安寿 ATTOGRIP AT-E-200

コンパクトな玄関用レンタル手すり。



232-R0681 在庫商品

531-089 TAIS/00221-000454 ¥63,800 (税抜¥58,000)★

●重さ/9.5kg●最大使用者体重/100kg●材質/エラストマー樹脂、スチール、ポリエチレン、ポリプロピレン、ナイロン●付属品/ベースプレート樹脂カバーB(調節側)、ベースプレート樹脂カバーC、ベースプレート樹脂カバー-固定ネジ、十字穴付トラス小ネジM0.4x0.8cm●生産国/日本●(N)※踏み台は別売です。アロン化成(株)

### 2 ステップバー框H03

ちょっとした手すり、毎日をもっと快適に安全に!

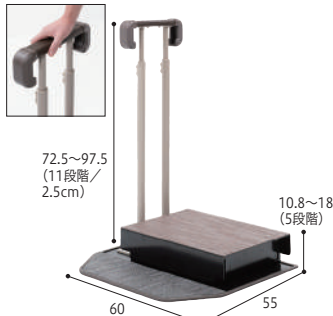

232-R1115 (一部送り先除く) 直・送込

K2-03 TAIS/00837-000025 ¥95,700 (税抜¥87,000)

●重さ/26kg●最大使用者体重/100kg●材質/スチール●生産国/日本●1(D) (株)マツ

### 3 たちあがび540 両手すりタイプ

屋内・屋外でも使用可能な補助手すり「置くだけシリーズ」の新タイプ。



232-R0678 直・送別

CKH-01 TAIS/00055-000127 ¥186,890★ (税抜¥169,900)

●重さ/34.7kg●最大使用者体重/100kg●材質/手すり:ステンレスイレクター、ベース:ステンレス●付属品/土足マット●生産国/日本●(N) 矢崎化工(株)

### 4 たちあがび 540専用ステップ台

屋内・屋外でも使用可能な補助手すり「置くだけシリーズ」の新タイプ。

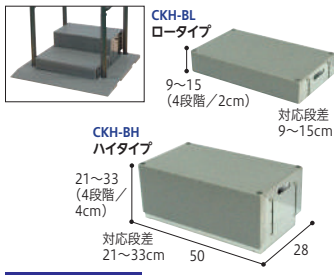

232-R0700 直・送別 受注生産

CKH-BL ¥29,810 (税抜¥27,100)

CKH-BH ¥40,810 (税抜¥37,100)

●重さ/6・9.6kg●最大使用者体重/100kg●材質/ステンレス●納期/2~4日●生産国/日本●(N) 矢崎化工(株)

### 5 あがりかまち用たちあがび

玄関に置くだけで補助手すりが構築でき、あがりかまちの昇降をサポートいたします。



232-R0642 直・送別

CKE-01-1 両手すり(ステップ台無) ¥127,710★ (税抜¥116,100)

●重さ/32.8kg●最大使用者体重/100kg●材質/手すり:イレクター、ジョイント:ベース:ステンレス●生産国/日本●(N) 矢崎化工(株)

### 6 あがりかまち用たちあがびステップ台

玄関に置くだけで補助手すりが構築でき、あがりかまちの昇降をサポートいたします。

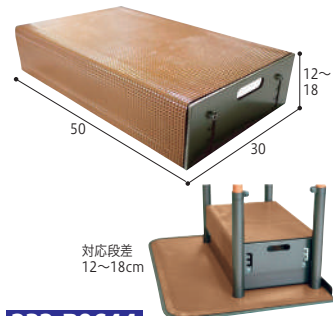

232-R0644 直・送別

CKE-B ¥22,880 (税抜¥20,800)

●重さ/6.9kg●最大使用者体重/100kg●材質/スチール●生産国/日本●(N) 矢崎化工(株)

### 7 手すり付ステップ台 ユニットタイプ 2段

設置場所にあわせて、手すりの高さ調整ができます。パイプ径手すり部 3.2cm



232-R0935 直・送別 介・住宅 受注生産

CHE-2 各¥109,450 (税抜¥99,500)

●重さ/16kg●最大使用者体重/100kg●材質/フレーム:イレクターパイプ、天板:ABS樹脂・強化ビニールシート、他●納期/約10日●生産国/日本●(N)※開口・奥行・高さオーダーできます。 矢崎化工(株)

### 8 手すり付ステップ台 ユニットタイプ 3段

設置場所にあわせて、手すりの高さ調整ができます。パイプ径手すり部 3.2cm



232-R0836 直・送別 介・住宅 受注生産

CHE-3 各¥142,670 (税抜¥129,700)

●重さ/21.9kg●最大使用者体重/100kg●材質/フレーム:イレクターパイプ、天板:ABS樹脂・強化ビニールシート、他●納期/約10日●生産国/日本●(N)※開口・奥行・高さオーダーできます。 矢崎化工(株)

### 9 外用段差解消踏台プレミアム

2段・3段はこれ1台で対応。手すりと踏板の高さ調節は自由自在。踏板は1.5cm単位で調節できます。組立簡単。

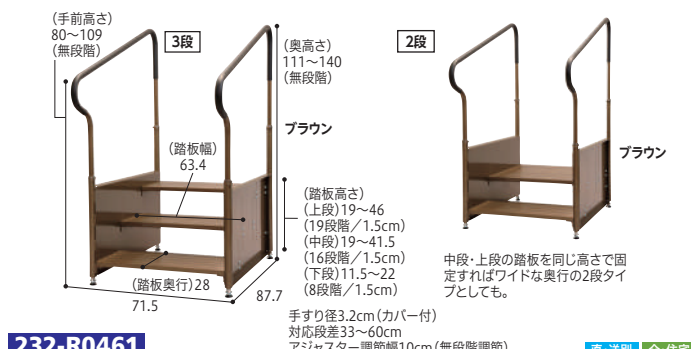

232-R0461 直・送別 介・住宅

KB-420 TAIS/00123-000042 ¥115,500 (税抜¥105,000)

●重さ/約20kg●最大使用者体重/80kg●材質/アルミ(アクリル焼付塗装)●付属品/アンカー金具、アンカーボルト●生産国/日本●1(N) キョコ(株)

### 10 外用段差解消踏台デラックス

1段・2段はこれ1台で対応。手すりと踏板の高さ調節は自由自在。踏板は1.5cm単位で調節できます。組立簡単。

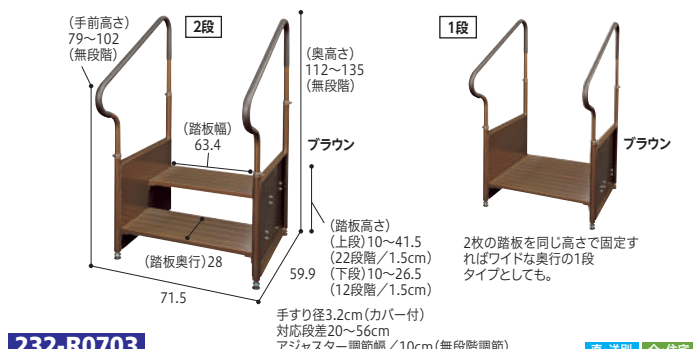

232-R0703 直・送別 介・住宅

KB-410K TAIS/00123-000048 ¥102,300 (税抜¥93,000)

●重さ/約15kg●最大使用者体重/80kg●材質/アルミ(アクリル焼付塗装)●付属品/アンカー金具、アンカーボルト●生産国/日本●1(N) キョコ(株)

### 11 バリアフリー踏台

面倒な組立不要! 楽らく設置の踏台、現場での組立不要、手すりは上部からはめ込み式。固定金具付。



232-R0588 直・送別 介・住宅

F1-1T 1段 手すり1本タイプ 各¥41,800 (税抜¥38,000)

F1-2T 1段 手すり2本タイプ 各¥59,400 (税抜¥54,000)

F2-2T 2段 手すり2本タイプ 各¥71,500 (税抜¥65,000)

●重さ/約9.5~17kg●最大使用者体重/130kg●材質/天板:ポリスチレン、根太:樹脂、アジャスター:ステンレス、手すり部:スチールアクリル塗装●付属品/固定金具(L・アングル、ビス付)●生産国/日本●(Q)※幅・奥行・高さオーダーできます。 バリアフリータケウチ

### 12 アメニティバー上がり框

角度(0~70°)65cmの框まで対応可能。

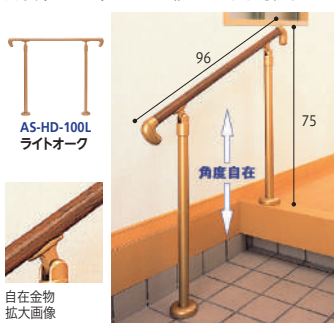

232-R0494 直・送別 介・住宅

AS-HD-100M ¥34,870 (税抜¥31,700)

AS-HD-100L 各¥34,870 (税抜¥31,700) ●重さ/約5kg●最大使用者体重/100kg●材質/スチール、木製●生産国/日本●(N) (株)アース

### 1~9 安寿 上がりかまち用すすり

玄関先での転倒防止! 身体をしっかり支える玄関用すすり。

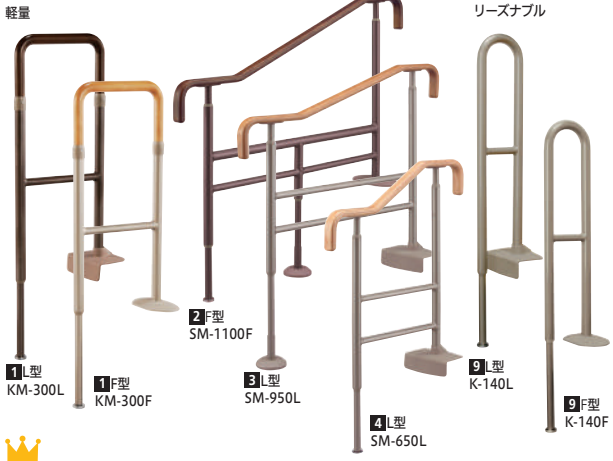

**手すり材質**  
 タモ積層材(8~9) 玄関に設置しても違和感のない木製。積層材で優れた強度  
 スチール「エラストマー被覆」(6~7) 手すり部全体に滑りにくく安心のエラストマーを採用

**固定板**  
 L型 ガッシリ挟んで安心の固定力  
 F型 多様な場所に対応する平板タイプ

**スライド脚**  
 スライド脚をカットして、かまちの高さに合わせた高さ調整が可能  
 対応段差: L型6~45cm, F型0~45cm  
 SM-1100Lは16~45cm, SM-1100Fは10~45cm

**手すり形状**  
 約20cm  
 約20cm  
 両端に水平部を設け、段差の昇降動作も安全

申込番号	型	品番	品番・カラー	幅×奥行×高さ	価格
1	L型	KM-300L	531-082 ブラウン 531-084 ライトブラウン	21×37×81~120cm	各¥53,020 (税抜¥48,200)
	F型	KM-300F	531-086 ブラウン 531-088 ライトブラウン	21×38×75~120cm	
	L型	SM-1100L	531-072 ブラウン 531-074 ライトブラウン	21×111×86~125cm	
2	F型	SM-1100F	531-076 ブラウン 531-078 ライトブラウン	21×111×80~125cm	各¥81,180 (税抜¥73,800)
	L型	SM-950L	531-062 ブラウン 531-064 ライトブラウン	21×97.5×76~125cm	
3	F型	SM-950F	531-066 ブラウン 531-068 ライトブラウン	21×97.5×70~125cm	各¥70,620 (税抜¥64,200)
	L型	SM-650L	531-052 ブラウン 531-054 ライトブラウン	21×67.5×76~125cm	
4	F型	SM-650F	531-056 ブラウン 531-058 ライトブラウン	21×67.5×70~125cm	各¥62,370 (税抜¥56,700)
	L型	KM-650L	531-042 ブラウン 531-044 ライトブラウン	21×67.5×81~120cm	
5	F型	KM-650F	531-046 ブラウン 531-048 ライトブラウン	21×67.5×75~120cm	各¥53,020 (税抜¥48,200)

申込番号	型	品番	品番・カラー	幅×奥行×高さ	価格
6	L型	S-950L	531-022 ベージュ	21×97×76~125cm	各¥61,820 (税抜¥56,200)
	F型	S-950F	531-026 ベージュ	21×97×70~125cm	
7	L型	S-650L	531-012 ベージュ	21×67×76~125cm	各¥51,810 (税抜¥47,100)
	F型	S-650F	531-016 ベージュ	21×67×70~125cm	
8	L型	K-650L	531-002 ベージュ	21×67×81~120cm	各¥44,770 (税抜¥40,700)
	F型	K-650F	531-006 ベージュ	21×67×75~120cm	
9	L型	K-140L	531-032 ベージュ	21×21×81~120cm	各¥31,790 (税抜¥28,900)
	F型	K-140F	531-036 ベージュ	21×22×75~120cm	

●重さ/3.5~7.4kg ●最大使用者体重/100kg ●材質/本体:スチール ●生産国/日本 ●1(N) アロン化成(株)

### 10・11 ベスポジBPZシリーズ

天井と床を利用して取り付け。パネの仕組みで強固な固定。

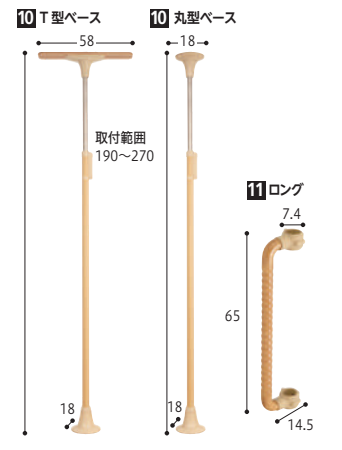

**10 基本セット** 232-R1156  
 BPZ-100-50 Tベース  
 TAIS/00254-000416 レギュラー  
 各¥55,000★  
 (税抜¥50,000)

**11 ウェーブ型手すり** 232-B0670  
 BPE-300-40 ロング  
 ¥15,400  
 (税抜¥14,000)

●重さ/3.65~4.35kg ●耐荷重/80kg ●材質/ポール本体:ステンレス、アルミ樹脂コーティング ●セット内容/ポール、天井ベース、床ベース ●生産国/日本 ●(N) DIPPERホクメイ(株)

### 12~14 バディーシリーズ

突っ張ることで高い安全性と生活動作を広げる垂直型手すり。

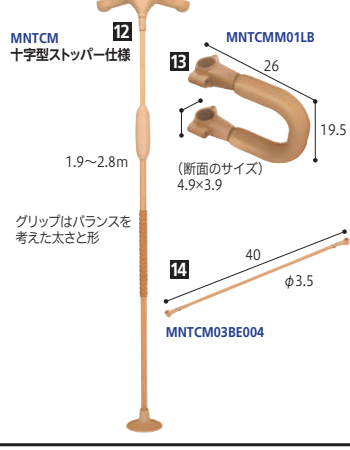

**12 バディー** 232-B0444  
 MNTCM 十字型スツパー仕様 TAIS/00054-000054  
 MNTCMS I型スツパー仕様 各¥55,660★  
 MNTCMRCS 丸型スツパー仕様 (税抜¥50,600)

**13 サイドバーHS** 232-B0716  
 MNTCM01LB TAIS/00054-000412 ¥14,520 (税抜¥13,200)

**14 クロスバー** 232-B0246  
 MNTCM03BE004 TAIS/00054-000337 ¥23,595 (税抜¥21,450)

●重さ/約5.7~7.1kg ●最大使用者体重/100kg ●材質/主材:スチールパイプ、表面:木目調樹脂 ●(N) (株)モルテン

### 15 支柱勾配対応式



### 17 支柱ベースプレート式 (カバー付)



### 19 支柱埋め込み式



### 21 支柱ベアリング (高さ固定式)



食事

入浴

ベッド

衣類

歩行

排泄

住宅改修

日常生活

健康管理

医療施設

住環境

その他

1 本体2000・4000



Panasonic 232-R0082 VALTL200 2m ¥15,840 (税抜¥14,400) VALTL400 4m ¥29,700 (税抜¥27,000)

2 曲がり端部用 ST



Panasonic 232-R0084 VALTMEST ¥7,590 (税抜¥6,900)

3 曲がり端部用 BST

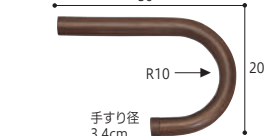

Panasonic 232-R0085 VALTMBST ¥7,590 (税抜¥6,900)

4 曲がり出隅用

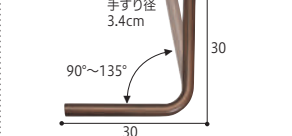

Panasonic 232-R0087 VALTMD ¥6,820 (税抜¥6,200)

5 曲がり階段上用

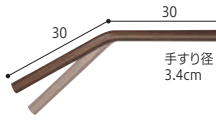

Panasonic 232-R0088 VALTMST ¥6,820 (税抜¥6,200)

6 曲がり階段下用

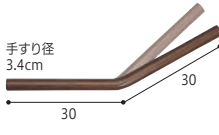

Panasonic 232-R0089 VALTMSB ¥6,820 (税抜¥6,200)

7 横曲がりエンド(2個入)



Panasonic 232-R0095 VALTEH16 ¥4,840 (税抜¥4,400)

8 縦曲がりエンド(2個入)

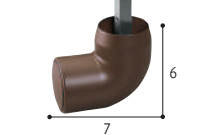

Panasonic 232-R0096 VALTEV17 ¥4,840 (税抜¥4,400)

9 止まりエンド(2個入)



Panasonic 232-R0097 VALTECP18 ¥1,650 (税抜¥1,500)

10 ジョイント

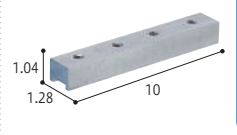

Panasonic 232-R0098 VALTJ19 ¥1,430 (税抜¥1,300)

11 埋め込み支柱用カバー

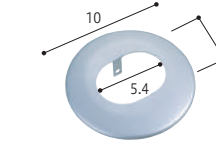

Panasonic 232-R0470 VALTPUC29 ¥2,530 (税抜¥2,300)

12 横ブラケット

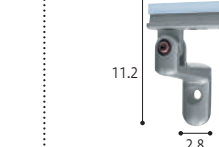

Panasonic 232-R0091 VALTBH12 ¥4,840 (税抜¥4,400)

13 自在ソケット

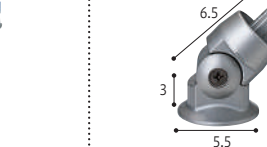

Panasonic 232-R0224 VALTRS23 ¥6,380 (税抜¥5,800)

14 壁付きスライドブラケット

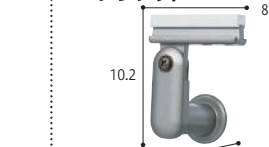

Panasonic 232-R0225 VALTSBH22 ¥6,380 (税抜¥5,800)

15 カバージョイント

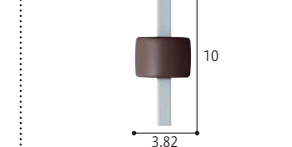

Panasonic 232-R0226 VALTCJ21 ¥1,650 (税抜¥1,500)

16 フリースタイル手すり φ35

フラットタイプ セーフティタイプ... EWT24AF35 ¥11,880 (税抜¥10,800) EWT24AG35 ¥15,510 (税抜¥14,100)

#NF ライトナチュラル



17 L付エンドブラケット (キャップ付)

Panasonic 232-R0029 EWT10BE35RA ¥1,595 (税抜¥1,450) EWT10BE35LA ¥1,595 (税抜¥1,450)

18 直付エンドブラケット (キャップ付)

Panasonic 232-R0030 EWT11BE35A ¥1,320 (税抜¥1,200)

19 直付エンドスリムブラケット

Panasonic 232-R0485 EWT15BE35 ¥2,035 (税抜¥1,850)

20 L付受ブラケット (キャップ付)

Panasonic 232-R0031 EWT10BU35Z ¥1,210 (税抜¥1,100)

21 直付受ブラケット (キャップ付)

Panasonic 232-R0032 EWT11BU35Z ¥1,056 (税抜¥960)

22 コーナーブラケット (キャップ付)

Panasonic 232-R0033 EWT11BL35N ¥2,145 (税抜¥1,950)

23 オフセットブラケット

Panasonic 232-R0444 EWT13BZ35 ¥4,290 (税抜¥3,900)

24 出隅スリムブラケット

Panasonic 232-R0456 EWT14BD35 ¥1,980 (税抜¥1,800)

25 直付フレキシブルブラケット

Panasonic 232-R0489 EWT14BF35S ¥6,160 (税抜¥5,600)

26 ストレートジョイント

Panasonic 232-R0035 EWT10CS35 ¥1,056 (税抜¥960)

27 フレキシブルジョイント

Panasonic 232-R0036 EWT10CF35 ¥4,235 (税抜¥3,850)

28 コーナージョイント

Panasonic 232-R0040 EWT10CC35 ¥1,056 (税抜¥960)

29 コーナーホルダー

Panasonic 232-R0038 EWT12BL35 ¥3,960 (税抜¥3,600)

30 エンドホルダー

Panasonic 232-R0037 EWT12BE35Z ¥2,365 (税抜¥2,150)

31 エンドキャップ

Panasonic 232-R0041 EWT10CE35 ¥594 (税抜¥540)

TOTO直送品は専用路線のため、通常の運送便とは異なりますのでご注意ください。また再配達には別途料金がかかります。 #AG:アンティークゴールド、#BZ:ブロンズ、#WS:ウォームシルバー

1 90°コーナーR



232-R0533 在庫商品 介・住宅  
535-989 ¥8,250 (税抜¥7,500)  
●材質/アルミ●生産国/日本●30アロン化成(株)

2 可変ジョイント



232-R0534 在庫商品 介・住宅  
535-987 ¥8,250 (税抜¥7,500)  
●材質/アルミ●生産国/日本●30アロン化成(株)

3 ジョイントR



232-R0535 在庫商品 介・住宅  
535-990 ¥4,620 (税抜¥4,200)  
●材質/アルミ●生産国/日本●30アロン化成(株)

4 壁付けブラケットR



232-R0536 在庫商品 介・住宅  
535-991 ¥6,490 (税抜¥5,900)  
●材質/アルミ●生産国/日本●30アロン化成(株)

5 壁付けエンドR



232-R0537 在庫商品 介・住宅  
535-992 ¥6,490 (税抜¥5,900)  
●材質/アルミ●生産国/日本●30アロン化成(株)

6 エンド受け金具R



232-R0538 在庫商品 介・住宅  
535-994 ¥6,490 (税抜¥5,900)  
●材質/アルミ●生産国/日本●30アロン化成(株)

7 エンド受け



232-R0539 在庫商品 介・住宅  
535-988 ¥5,060 (税抜¥4,600)  
●材質/アルミ●生産国/日本●30アロン化成(株)

8 可変支柱ブラケット



232-R0540 在庫商品 介・住宅  
535-979 ¥9,460 (税抜¥8,600)  
●材質/アルミ●生産国/日本●30アロン化成(株)

9 エンド支柱ブラケットR



232-R0541 在庫商品 介・住宅  
535-993 ¥8,800 (税抜¥8,000)  
●材質/アルミ●生産国/日本●30アロン化成(株)

10 支柱ブラケットR



232-R0542 在庫商品 介・住宅  
535-995 ¥5,280 (税抜¥4,800)  
●材質/アルミ●生産国/日本●30アロン化成(株)

11 ジョイント支柱ブラケット



232-R0543 在庫商品 介・住宅  
535-978 ¥5,610 (税抜¥5,100)  
●材質/アルミ●生産国/日本●30アロン化成(株)

12 90°コーナー支柱ブラケット



232-R0544 在庫商品 介・住宅  
535-977 ¥8,800 (税抜¥8,000)  
●材質/アルミ●生産国/日本●30アロン化成(株)

13 支柱埋め込み固定式R

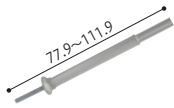

232-R0545 在庫商品 介・住宅  
535-998 ¥17,710 (税抜¥16,100)  
●材質/支柱:アルミ,カバー:ポリプロピレン,埋め込み部:ステンレス●生産国/日本●6(N) アロン化成(株)

14 支柱アンカー固定式R

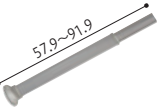

232-R0546 在庫商品 介・住宅  
535-999 ¥22,330 (税抜¥20,300)  
●材質/支柱:アルミ,カバー:ポリプロピレン,固定部:ステンレス●生産国/日本●6(N) アロン化成(株)

15 支柱スロープ対応式R



232-R0547 在庫商品 介・住宅  
536-000 ¥27,060 (税抜¥24,600)  
●材質/支柱:アルミ,カバー:ポリプロピレン,固定部:ステンレス●生産国/日本●6(N) アロン化成(株)

16 ライナーセット



A:厚さ0.5mm  
B:厚さ1mm  
232-R0297 在庫商品 介・住宅  
A 535-938 10枚入 ¥1,650 (税抜¥1,500)  
B 535-940 10枚入 ¥2,090 (税抜¥1,900)  
●材質/ステンレス●生産国/日本●30(N) アロン化成(株)

17 支柱埋め込み固定式(高さ調節なし)

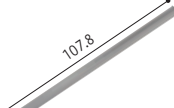

232-R0552 在庫商品 介・住宅  
535-980 ¥12,980 (税抜¥11,800)  
●材質/支柱:アルミ,アダプター:アルミ●生産国/日本●6(N) アロン化成(株)

18 エンドグリップR



531-530 531-533  
232-R0802 在庫商品 介・住宅  
531-530 ライトブラウン  
531-531 ブラウン 各¥26,510  
531-532 ライトブラウン (税抜¥24,100)  
531-533 ブラウン  
●材質/アルミ,ウッド/ウダー,混合半硬質樹脂●生産国/日本●(N)※支柱埋め込み固定式(高さ調節無し)には取り付け出来ません。アロン化成(株)

19 スリムブラケット平止

間柱に取り付ける事ができます。



232-R1050 直・送別 介・住宅  
BR-662 φ35 シルバー, AG, φ32 アンバー ↑各¥2,145 (税抜¥1,950)  
●材質/亜鉛合金,樹脂●10(N) (株)シロクマ

20 スリムブラケットL直止

木製の枠材や間柱に取り付ける事ができます。

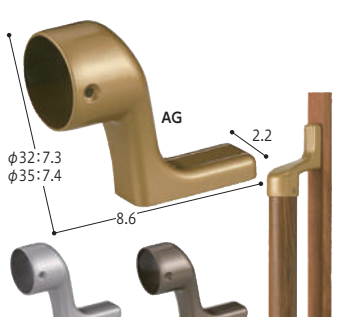

232-R1051 直・送別 介・住宅  
BR-661 φ35 シルバー, AG, φ32 アンバー ↑各¥2,145 (税抜¥1,950)  
●材質/亜鉛合金,樹脂●10(N) (株)シロクマ

21 スリムブラケットL受

間柱に取り付ける事ができます。

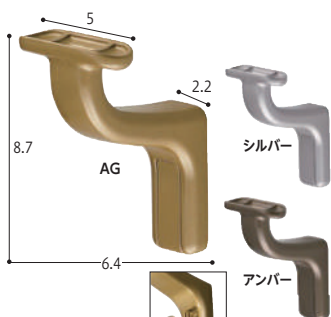

232-R1052 直・送別 介・住宅  
BR-660 φ35・φ32 シルバー, AG, アンバー 兼用 ↑各¥1,650 (税抜¥1,500)  
●材質/亜鉛合金,樹脂●10(N) (株)シロクマ

22 スリムブラケット前出調整L受

前出の調整ができます。BR-662スリムブラケット平止との併用でご使用ください。

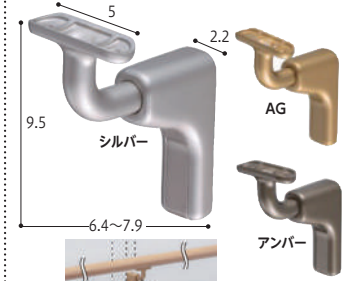

232-R1053 直・送別 介・住宅  
BR-668 φ35・φ32 シルバー, AG, アンバー 兼用 ↑各¥2,970 (税抜¥2,700)  
●材質/亜鉛合金,樹脂●10(N) (株)シロクマ

23 スリムブラケット出隅止

座の受け面が狭いので木製の枠材に縦手すりが取付けられます。



232-R1054 直・送別 介・住宅  
BR-664 φ35 シルバー, AG, φ32 アンバー ↑各¥2,035 (税抜¥1,850)  
●材質/亜鉛合金,樹脂●10(N) (株)シロクマ

24 スリムブラケット真壁用止

真壁のチリ部分に取り付けができます。



232-R1055 直・送別 介・住宅  
BR-663 φ35 シルバー, AG, φ32 アンバー ↑各¥2,035 (税抜¥1,850)  
●材質/亜鉛合金,樹脂●10(N) (株)シロクマ

25 入隅ブラケット止

入り隅の際まで手すりの取り付けができます。



232-R1056 直・送別 介・住宅  
BR-665 φ35 シルバー, AG, φ32 アンバー ↑各¥2,695 (税抜¥2,450)  
●材質/亜鉛合金,樹脂●10(N) (株)シロクマ

26 入隅ブラケット前出調整止

角度と前出の調整ができます。



232-R1057 直・送別 介・住宅  
BR-666 φ35 シルバー, AG, φ32 アンバー ↑各¥4,015 (税抜¥3,650)  
●材質/亜鉛合金,樹脂●10(N) (株)シロクマ





232-R0913 在庫商品 介・住宅 各¥5,610 (税抜¥5,100) ●材質/亜鉛合金、ABS樹脂●20(N) マツ六(株)



232-R0784 在庫商品 介・住宅 各¥6,545 (税抜¥5,950) ●材質/亜鉛合金、ABS樹脂●1(N) マツ六(株)



232-R0768 在庫商品 介・住宅 各¥2,860 (税抜¥2,600) ●材質/亜鉛合金、ABS樹脂●10(N) マツ六(株)



232-R0780 在庫商品 介・住宅 各¥6,820 (税抜¥6,200) ●材質/亜鉛合金、ABS樹脂●1(N) マツ六(株)



232-R0781 在庫商品 介・住宅 各¥7,700 (税抜¥7,000) ●材質/亜鉛合金、ABS樹脂●20(N) マツ六(株)



232-R0782 在庫商品 介・住宅 各¥7,590 (税抜¥6,900) ●材質/亜鉛合金、ABS樹脂●1(N) マツ六(株)



232-R0783 在庫商品 介・住宅 各¥8,360 (税抜¥7,600) ●材質/亜鉛合金、ABS樹脂●20(N) マツ六(株)



232-R0772 在庫商品 介・住宅 各¥4,400 (税抜¥4,000) ●材質/亜鉛合金、ABS樹脂●10(N) マツ六(株)



232-R0786 在庫商品 介・住宅 各¥4,345 (税抜¥3,950) ●材質/亜鉛合金、ABS樹脂●10(N) マツ六(株)



232-R0785 在庫商品 介・住宅 各¥1,265 (税抜¥1,150) ●材質/亜鉛合金●10(N) マツ六(株)



232-R0787 在庫商品 介・住宅 各¥1,155 (税抜¥1,050) ●材質/亜鉛合金●10(N) マツ六(株)



232-R0790 在庫商品 介・住宅 各¥1,375 (税抜¥1,250) ●材質/亜鉛合金●10(N) マツ六(株)



232-R0986 在庫商品 介・住宅 各¥1,925 (税抜¥1,750) ●材質/亜鉛合金●10(N) マツ六(株)



232-R0788 在庫商品 介・住宅 各¥4,070 (税抜¥3,700) ●材質/亜鉛合金●10(N) マツ六(株)



232-R0789 在庫商品 介・住宅 各¥4,840 (税抜¥4,400) ●材質/亜鉛合金●10(N) マツ六(株)



232-R0767 在庫商品 介・住宅 各¥880 (税抜¥800) ●材質/亜鉛合金●10(N) マツ六(株)



232-R0987 在庫商品 介・住宅 各¥3,080 (税抜¥2,800) ●材質/アルミ●5(N) マツ六(株)



232-R0773 在庫商品 介・住宅 各¥2,970 (税抜¥2,700) ●材質/亜鉛合金、ABS樹脂●5(N) マツ六(株)



232-R0771 在庫商品 介・住宅 各¥10,560 (税抜¥9,600) ●材質/ステンレス(本体:SUS430、カバー:SUS304)●1(N) マツ六(株)



232-R0794 直・送別 介・住宅 各¥24,420 (税抜¥22,200) ●材質/丸棒:天然木、ブラケット:アルミ、ベース:ベースカバー:スチール●4(N) マツ六(株)



232-R0792 直・送別 介・住宅 各¥23,980 (税抜¥21,800) ●材質/丸棒:天然木、ブラケット:アルミ、ベース:ベースカバー:スチール●4(N) マツ六(株)



232-R0793 直・送別 介・住宅 各¥31,460 (税抜¥28,600) ●材質/丸棒:天然木、ブラケット:アルミ、ベース:ベースカバー:スチール●4(N) マツ六(株)



232-R0795 直・送別 介・住宅 各¥16,610 (税抜¥15,100) ●サイズ/φ2m●材質/φ35:鉄+エラストマ樹脂、φ32:鉄+ABS樹脂●1(N) マツ六(株)



232-R0801 直・送別 介・住宅 各¥26,510 (税抜¥24,100) ●サイズ/φ35:32兼用●材質/アルミ合金、ABS樹脂、POM樹脂●1(N) マツ六(株)



232-R0914 直・送別 介・住宅 各¥14,740 (税抜¥13,400) ●サイズ/φ34●材質/スチールパイプ、半硬質樹脂●2m:6, 3m:4(N) マツ六(株)

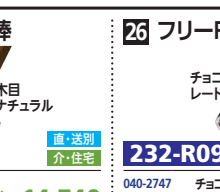

232-R0915 直・送別 介・住宅 各¥14,410 (税抜¥13,100) ●サイズ/φ34●材質/アルミ、半硬質樹脂●2m:6, 4m:4(N) マツ六(株)



232-R0916 直・送別 介・住宅 各¥5,720 (税抜¥5,200) ●材質/ASA硬質樹脂、POM樹脂●10(N) マツ六(株)



232-R0917 直・送別 介・住宅 各¥2,970 (税抜¥2,700) ●材質/ASA硬質樹脂、POM樹脂●10(N) マツ六(株)



232-R0918 直・送別 介・住宅 各¥16,060 (税抜¥14,600) ●材質/アルミ、アルミ型材●6(N) マツ六(株)



232-R0919 直・送別 介・住宅 各¥26,180 (税抜¥23,800) ●材質/アルミ、アルミ型材●6(N) マツ六(株)



232-R0920 直・送別 介・住宅 各¥11,770 (税抜¥10,700) ●材質/アルミ、アルミ型材●6(N) マツ六(株)



232-R0921 直・送別 介・住宅 各¥22,000 (税抜¥20,000) ●材質/アルミ、アルミ型材●6(N) マツ六(株)



232-R0922 直・送別 介・住宅 各¥26,180 (税抜¥23,800) ●材質/アルミ、アルミ型材●6(N) マツ六(株)



232-R0923 直・送別 介・住宅 各¥37,180 (税抜¥33,800) ●材質/アルミ、アルミ型材●6(N) マツ六(株)

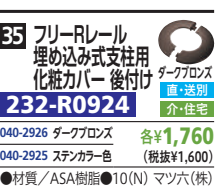

232-R0924 直・送別 介・住宅 各¥1,760 (税抜¥1,600) ●材質/ASA樹脂●10(N) マツ六(株)

232-R0925 直・送別 介・住宅 各¥3,740 (税抜¥3,400) ●材質/SUS304●10(N) マツ六(株)



ネクステール  
**NEXTAIL®**

最大取り付けスパン 1500mm  
最大取り付け高さ 1000mm

**1** φ34屋外手すりパイプ

アーバンシルバー  
ビターブラウン  
マロンブラウン  
ネイビー

**232-R1116** 直・送別 介・住宅

HCT-2000 USL	アーバンシルバー	長さ2m	各¥7,700 (税抜¥7,000)
HCT-2000 BBR	ビターブラウン		
HCT-2000 MBR	マロンブラウン		
HCT-2000 NVY	ネイビー	長さ4m	各¥15,400 (税抜¥14,000)
HCT-4000 USL	アーバンシルバー		
HCT-4000 BBR	ビターブラウン		
HCT-4000 MBR	マロンブラウン		
HCT-4000 NVY	ネイビー		

●材質/高耐食性めっき鋼管アクリル樹脂●生産国/日本●(N) 矢崎化工(株)

**2** φ34屋外スキップディンプル

アーバンシルバー  
ビターブラウン  
マロンブラウン  
ネイビー

**232-R1152** 直・送別 介・住宅

HCDF-2000 USL	アーバンシルバー	長さ2m	各¥8,030 (税抜¥7,300)
HCDF-2000 BBR	ビターブラウン		
HCDF-2000 MBR	マロンブラウン		
HCDF-2000 NVY	ネイビー	長さ4m	各¥15,840 (税抜¥14,400)
HCDF-4000 USL	アーバンシルバー		
HCDF-4000 BBR	ビターブラウン		
HCDF-4000 MBR	マロンブラウン		
HCDF-4000 NVY	ネイビー		

●材質/高耐食性めっき鋼管アクリル樹脂●生産国/日本●(N) 矢崎化工(株)

**3** φ42 屋外支柱  
φ42 屋外支柱L

アーバンシルバー

**232-R1117** 直・送別 介・住宅

HL7-P11 USL	アーバンシルバー	¥5,060 (税抜¥4,600)
HL7-P16 USL	アーバンシルバー	¥6,820 (税抜¥6,200)

●材質/高耐食性めっき鋼管アクリル樹脂●生産国/日本●(N) 矢崎化工(株)

**4** φ42 支柱エンド

アーバンシルバー

**232-R1118** 直・送別 介・住宅

ECL-5049 USL	アーバンシルバー	¥4,015 (税抜¥3,650)
--------------	----------	-------------------

●材質/アルミ合金●生産国/日本●(N) 矢崎化工(株)

**5** φ42 自在チーズ

アーバンシルバー

**232-R1119** 直・送別 介・住宅

ECL-5012 USL	アーバンシルバー	¥4,972 (税抜¥4,520)
--------------	----------	-------------------

●材質/アルミ合金●生産国/日本●(N) 矢崎化工(株)

**6** φ42 フリー支柱

アーバンシルバー

**232-R1120** 直・送別 介・住宅

ECL-5028D USL	アーバンシルバー	¥9,856 (税抜¥8,960)
---------------	----------	-------------------

●材質/アルミ合金●生産国/日本●(N) 矢崎化工(株)

**7** φ42 支柱自在エンド

アーバンシルバー

**232-R1121** 直・送別 介・住宅

ECL-5048 USL	アーバンシルバー	¥5,610 (税抜¥5,100)
--------------	----------	-------------------

●材質/アルミ合金●生産国/日本●(N) 矢崎化工(株)

**8** φ34 エルボキャップA

アーバンシルバー

**232-R1122** 直・送別 介・住宅

ECA-5044A USL	アーバンシルバー	¥3,509 (税抜¥3,190)
---------------	----------	-------------------

●材質/アルミ合金●生産国/日本●(N) 矢崎化工(株)

**9** φ34 エンドキャップ  
アウター

アーバンシルバー

**232-R1123** 直・送別 介・住宅

ECA-5030 USL	アーバンシルバー	¥2,662 (税抜¥2,420)
--------------	----------	-------------------

●材質/アルミ合金●生産国/日本●(N) 矢崎化工(株)

**10** φ34 エルボアウター

アーバンシルバー

**232-R1124** 直・送別 介・住宅

ECA-5029 USL	アーバンシルバー	¥3,465 (税抜¥3,150)
--------------	----------	-------------------

●材質/アルミ合金●生産国/日本●(N) 矢崎化工(株)

**11** φ34 自在ジョイントF

アーバンシルバー

**232-R1125** 直・送別 介・住宅

ECA-5028 USL	アーバンシルバー	¥5,225 (税抜¥4,750)
--------------	----------	-------------------

●材質/アルミ合金●生産国/日本●(N) 矢崎化工(株)

**12** φ34 エンドブラケット  
アウター

アーバンシルバー

**232-R1126** 直・送別 介・住宅

ECA-5032 USL	アーバンシルバー	¥5,005 (税抜¥4,550)
--------------	----------	-------------------

●材質/アルミ合金●生産国/日本●(N) 矢崎化工(株)

**13** φ34 横受けブラケット

アーバンシルバー

**232-R1127** 直・送別 介・住宅

ECA5033 USL	アーバンシルバー	¥4,884 (税抜¥4,440)
-------------	----------	-------------------

●材質/アルミ合金●生産国/日本●(N) 矢崎化工(株)

**14** φ34 縦受けブラケット

アーバンシルバー

**232-R1128** 直・送別 介・住宅

EC-5023 USL	アーバンシルバー	¥3,674 (税抜¥3,340)
-------------	----------	-------------------

●材質/アルミ合金●生産国/日本●(N) 矢崎化工(株)

**15** φ34 エンドベース

アーバンシルバー

**232-R1129** 直・送別 介・住宅

EC-5014B USL	アーバンシルバー	¥2,794 (税抜¥2,540)
--------------	----------	-------------------

●材質/アルミ合金●生産国/日本●(N) 矢崎化工(株)

**16** φ34 自在エンド  
ベース

アーバンシルバー

**232-R1130** 直・送別 介・住宅

ECA-5037 USL	アーバンシルバー	¥4,257 (税抜¥3,870)
--------------	----------	-------------------

●材質/アルミ合金●生産国/日本●(N) 矢崎化工(株)

**17** φ42用コンクリート  
カバー

アーバンシルバー

**232-R1131** 直・送別 介・住宅

ECL-5006KS USL	アーバンシルバー	¥1,573 (税抜¥1,430)
----------------	----------	-------------------

●材質/アルミ合金●生産国/日本●(N) 矢崎化工(株)

**18** φ42 スタンド

アーバンシルバー

**232-R1132** 直・送別 介・住宅

ECL-5006A USL	アーバンシルバー	¥14,300 (税抜¥13,000)
---------------	----------	---------------------

●材質/ステンレス●生産国/日本●(N) 矢崎化工(株)

**19** φ42 スロースタンド

アーバンシルバー

**232-R1133** 直・送別 介・住宅

ECL-5006B USL	アーバンシルバー	¥20,680 (税抜¥18,800)
---------------	----------	---------------------

●材質/ステンレス●生産国/日本●(N) 矢崎化工(株)

**20** φ42 壁受けスタンド

アーバンシルバー

**232-R1134** 直・送別 介・住宅

ECL-5006H USL	アーバンシルバー	¥10,670 (税抜¥9,700)
---------------	----------	--------------------

●材質/ステンレス●生産国/日本●(N) 矢崎化工(株)

テネシス  
**tenacious**  
シリーズ

アルミ合金「ADC6」採用

手すりブラケットは亜鉛めっき合金が主流ですが、ヤザンでは素材にアルミを使用しました。素材の中でも伸びや粘りがあり、衝撃に強く、耐食性を優れたアルミ合金「ADC6」を採用し、より安全で安心してご利用いただけます。

最大取付スパン1500mm(スリムブラケットは1300mm)

取付スパンが広く、ブラケット数・取付工数が削減でき、在庫管理もしやすくなります。

スリムブラケット最大取付寸法:1300mm  
エンド・横受けブラケット最大取付寸法:1500mm  
※エレクター取付時取付寸法です。

**21** φ35 エンドブラケット  
AC

ゴールド

**232-R0927** 直・送別 介・住宅

AC-35EE SL	シルバー	各¥3,201 (税抜¥2,910)
AC-35EE GLD	ゴールド	
AC-35EE MB	メタリック ブラウン	

●材質/ADC6●生産国/日本●1 (N) 矢崎化工(株)

**22** φ35 横受けブラケット  
AC

メタリック  
ブラウン

**232-R0929** 直・送別 介・住宅

AC-35W SL	シルバー	各¥3,102 (税抜¥2,820)
AC-35W GLD	ゴールド	
AC-35W MB	メタリック ブラウン	

●材質/ADC6●生産国/日本●1 (N) 矢崎化工(株)

**23** φ35 スリム横受け  
ブラケット

シルバー

**232-R0963** 直・送別 介・住宅

AC-5034 SL	シルバー	各¥2,915 (税抜¥2,650)
AC-5034 GLD	ゴールド	
AC-5034 MB	メタリック ブラウン	

●材質/ADC6●生産国/日本●1 (N) 矢崎化工(株)

**24** φ35 直付けチーズ  
AC

シルバー

**232-R0928** 直・送別 介・住宅

AC-35DT SL	シルバー	各¥3,003 (税抜¥2,730)
AC-35DT GLD	ゴールド	
AC-35DT MB	メタリック ブラウン	

●材質/ADC6●生産国/日本●1 (N) 矢崎化工(株)

**25** φ35手すりレクター  
パイプ

長さ/4m  
木目  
ライトブラウン  
木目  
ブラウン  
ダークブラウン

**232-R1021** 直・送別 介・住宅

HD5-4000 BR	木目 ブラウン	各¥11,528 (税抜¥10,480)
HD5-4000 LBR	木目 ライトブラウン	
HD5-4000 DBR	ダーク ブラウン	

●材質/プラスチック被覆スチール/レイプ●生産国/日本●(S) 矢崎化工(株)

**26** φ35パイプ  
ディンプルタイプ

長さ/4m  
木目  
ライトブラウン  
木目  
ブラウン  
ダークブラウン

**232-R1022** 直・送別 介・住宅

HDD7-4000 BR	木目 ブラウン	各¥12,991 (税抜¥11,810)
HDD7-4000 LBR	木目 ライトブラウン	
HDD7-4000 DBR	ダーク ブラウン	

●材質/プラスチック被覆スチール/レイプ●生産国/日本●(S) 矢崎化工(株)

**27** φ35 スリムちり止め  
ブラケット

シルバー

**232-R1023** 直・送別 介・住宅

AC-5024 SL	シルバー	各¥2,816 (税抜¥2,560)
AC-5024 GLD	ゴールド	
AC-5024 MB	メタリック ブラウン	

●材質/アルミ、ADC6●生産国/日本●1(N) 矢崎化工(株)

**28** φ35 スリム横エンド  
ブラケット

メタリック  
ブラウン

**232-R0964** 直・送別 介・住宅

AC-5025 SL	シルバー	各¥2,816 (税抜¥2,560)
AC-5025 GLD	ゴールド	
AC-5025 MB	メタリック ブラウン	

●材質/ADC6●生産国/日本●1 (N) 矢崎化工(株)

**29** φ35 スリム縦エンド  
ブラケット

ゴールド

**232-R0965** 直・送別 介・住宅

AC-5026 SL	シルバー	各¥2,816 (税抜¥2,560)
AC-5026 GLD	ゴールド	
AC-5026 MB	メタリック ブラウン	

●材質/ADC6●生産国/日本●1 (N) 矢崎化工(株)

**30** φ35 スリムオフセット  
ブラケット

シルバー

**232-R0966** 直・送別 介・住宅

AC-5035SL SET SL	シルバー	各¥4,906 (税抜¥4,460)
AC-5035SL SET GLD	ゴールド	
AC-5035SL SET MB	メタリック ブラウン	

●材質/ADC6●生産国/日本●1 (N) 矢崎化工(株)

介・購入 介護保険購入対象商品 介・住宅 介護保険住宅改修対象商品

↑・↓=2024年4月1日より価格改定

### 1 アプローチ手すりR

安寿 アプローチ手すり(屋外用)。



手すり径φ3.4cm

232-R0718	直・送別	介・住宅
535-790 2m ブラウン	各¥16,500	(税抜¥15,000)
535-791 2m ライトブラウン		
535-792 4m ブラウン	各¥30,580	(税抜¥27,800)
535-793 4m ライトブラウン		

●材質/芯材:アルミ、表層:樹脂被覆●生産国/日本●(N) アロン化成(株)

### 2 屋外用手摺「グラハン」ユニットタイプ P-34UG

現場での組立不要の定尺手すり。



使用イメージ

232-R0583	直・送別	介・住宅
I-350 長さ35cm	各¥20,130	(税抜¥18,300)
I-600 長さ60cm	各¥22,770	(税抜¥20,700)
I-800 長さ80cm	各¥25,080	(税抜¥22,800)
I-1000 長さ100cm	各¥28,380	(税抜¥25,800)

●材質/半硬質グラフトマー樹脂●生産国/日本●(Q)※横付不可です。 ナカ工業(株)

### 3 被膜補助手すり

取付座を先に取り付けるため、施工しやすい樹脂被膜手すり。

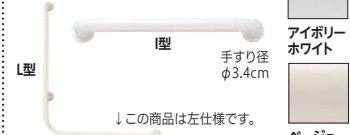

232-R0618	直・送別	介・住宅
I型-400 40cm	各¥8,360	(税抜¥7,600)
I型-500 50cm	各¥8,800	(税抜¥8,000)
I型-600 60cm	各¥9,295	(税抜¥8,450)
I型-800 80cm	各¥9,900	(税抜¥9,000)
L型-6060 60×60cm 左、右	各¥17,380	(税抜¥15,800)
L型-7060 70×60cm 左、右	各¥18,095	(税抜¥16,450)

●材質/握り部:SUS304・軟質塩ビ、エルボ:樹脂●生産国/日本●(Q) 介援隊

### 4 ステンレス安全てすり はね上げててすり ウイング

上方向に90°の跳ね上がり。ステンレス製で錆びにくく衛生的です。

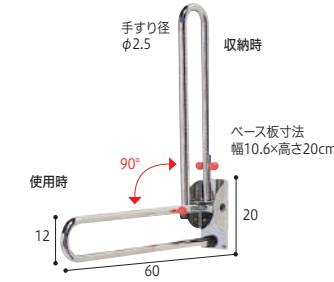

232-R0199	直・送別	介・住宅
TF-401	¥54,780	(税抜¥49,800)

●材質/ステンレスSUS304●付属品/SUSオールアンカー4本●生産国/日本●(D) (株)トマト

### 5 ステンレス安全てすり スリムタイプ

半柱など狭い場所への取り付けも◎



232-R0218	直・送別	介・住宅
30cm	¥7,480	(税抜¥6,800)
40cm	¥8,580	(税抜¥7,800)
50cm	¥9,680	(税抜¥8,800)
60cm	¥10,780	(税抜¥9,800)
80cm	¥12,980	(税抜¥11,800)
100cm	¥16,280	(税抜¥14,800)

●材質/ステンレスSUS304●付属品/ステンレス専用ビス、コンクリート用カールプラグ●生産国/日本●(D) (株)トマト

### 6 ステンレス安全てすり かどっこ

フランジとパイプに45°の傾斜がついているので部屋の角でも握りやすい手すりです。



232-R0219	直・送別	介・住宅
30cm	¥8,580	(税抜¥7,800)
50cm	¥9,680	(税抜¥8,800)
60cm	¥10,780	(税抜¥9,800)

●材質/ステンレスSUS304●付属品/ステンレス専用ビス、コンクリート用カールプラグ●生産国/日本●(D) (株)トマト

### 7 ラクリップトイレ用

トイレでの動作を追求したら、このカタチ。



232-R1148	直・送別	介・住宅
TRT-0101L 左壁取付用	各¥96,800	(税抜¥88,000)
TRT-0101R 右壁取付用		

●重量/5kg●材質/ポール:ステンレスパイプφ32、カバー:発泡ゴム、鋼板ベース、化粧カバー:鋼板塗装仕上げ●生産国/日本●(N)※事前に取付が可能か施工業者にご相談の上、別途発生する工事費の見積もりをお取りください。(株)東海技研工業

### 8 折りたたみ手すり 「じゃませんとって」

普段はすっきり、使うときだけしっかり。スペースの有効活用にも。

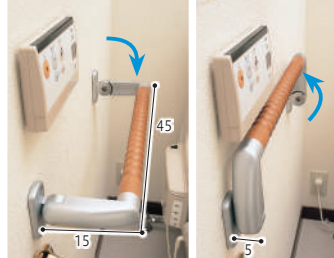

232-R0463	直・送別	介・住宅
VFH-450	¥11,616	(税抜¥10,560)

●耐荷重/100kg●材質/手すり:天然木、ブラケット:亜鉛ダイカスト、カバー:ABS樹脂●12(DY) (株)田辺金属工業所

### 9 FUNレストテーブルα

面で支えるトイレ用住改手すり。



232-R0894	直・送別	介・住宅
PN-L60001 レギュラー	各¥85,800	(税抜¥78,000)
PN-L60002 コンパクト		

●重量/11・12kg●耐荷重/80kg(平面部鉛直方向)●材質/ポリエチレン、ABS、スチール●付属品/取付用M4タップ、ビス●生産国/日本●(N) パソニック

### 10 レストハンドスレンダー

前屈姿勢やひじ掛け姿勢を支える跳ね上げ式アームレスト。



232-R0587	直・送別	介・住宅	
LHSL1-540	S アーム長さ54cm	¥77,440	(税抜¥70,400)
LHSL1-640	L アーム長さ64cm	¥79,200	(税抜¥72,000)
LHSL2-600	S アーム長さ60cm	¥70,730	(税抜¥64,300)
LHSL2-750	L アーム長さ75cm	¥71,280	(税抜¥64,800)

●重量/2.6・2.9kg●耐荷重/垂直方向:98kg、水平方向:61kg●材質/笠木:半硬質樹脂、軟質樹脂二層形成、芯材:アルミ、ブラケット:亜鉛ダイカスト、ブラケットカバー:ASA樹脂●生産国/日本●(N) ナカ工業(株)

### 11 クイックバー

簡単装着・安心手すり。



232-R0462	在庫商品	
UNI-350-W	¥11,880	(税抜¥10,800)
UNI-400-WX	各¥12,980	(税抜¥11,800)
UNI-500-W		
UNI-3030-3S	各¥17,600	(税抜¥16,000)
UNI-3040-3S		
UNI-4040-3S		

●重量/530~840g●耐荷重/UNI-350-W:UNI-400-WX:UNI-500-W:垂直60kg・水平40kg、UNI-3030-3S:UNI-3040-3S:UNI-4040-3S:垂直60kg・水平60kg●材質/本体:レバー:ABS、吸盤:PVC●生産国/中国●6(D) ユニトレンド(株)

### 12 クイックバーミニ

狭い場所にも取り付けられる吸盤式手すり。

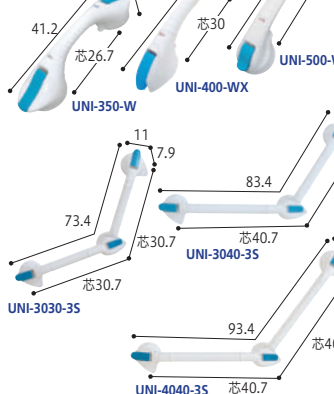

### 13 吸盤式手すり

取付面が乾いた状態での取り付けなら、浴槽内でもOK。吸盤が確実に吸着しているか確認できる取付確認機能付(赤から緑に変われば使用可能)

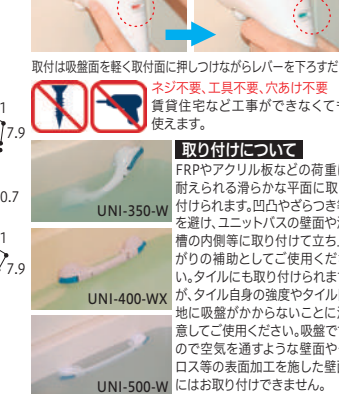

### 14 吸盤式手すり

取付面が乾いた状態での取り付けなら、浴槽内でもOK。吸盤が確実に吸着しているか確認できる取付確認機能付(赤から緑に変われば使用可能)

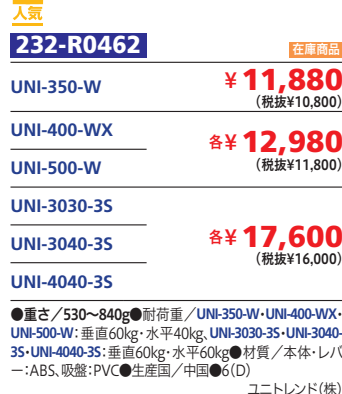

### 15 吸盤式手すり

取付面が乾いた状態での取り付けなら、浴槽内でもOK。吸盤が確実に吸着しているか確認できる取付確認機能付(赤から緑に変われば使用可能)





**BAUHAUS**  
**AQUA rail+**  
ソフトアクアレール プラス

セット品だから  
組立不要

スリムな台座で  
納まりスッキリ

不要な長さは  
現場でカット

様々な材質の  
ユニットバスに対応

### 1 32ソフトアクアレールプラス I型ハンド

カットできるからユニットバスにも即日カスタマイズ。

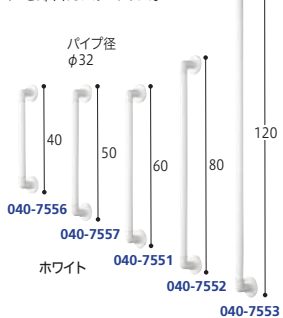

232-R0988

直・送別  
介・住宅

040-7556 40cm ¥17,490 (税抜¥15,900)

040-7557 50cm ¥18,040 (税抜¥16,400)

040-7551 60cm ¥18,920 (税抜¥17,200)

040-7552 80cm ¥20,130 (税抜¥18,300)

040-7553 120cm ¥30,580 (税抜¥27,800)

●材質/手すり棒:半硬質樹脂・アルミ、ブラケット:PP樹脂・ステンレスSUS304、本体カバー:PP樹脂・PE樹脂●セット内容/化粧鋼板用トラスタッピンねじU5×20-12本、在来工法用トラスタッピンねじ5×70-6本、六角棒スリ(●1(Q)※ユニットバスのフレキシブル板+発泡ポリスチレンの壁には別売りの中空壁用ねじセット(040-7511)をお使いください。 マツ六(株)

### 2 32ソフトアクアレールプラス用 中空壁用ねじセット



232-R0990

直・送別  
介・住宅

040-7511 ¥902 (税抜¥820)

●材質/●セット内容/トラスタッピンねじ5×40-4本、中空壁用アンカー-4本●50(Q)※ソフトアクアレール等他シリーズと部材を組み合わせて使用することはできません。 マツ六(株)

### 3 32ソフトアクアレールプラス L型ハンド

カットできるからユニットバスにも即日カスタマイズ。

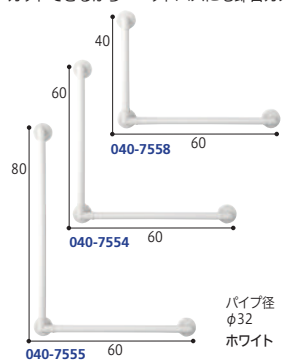

232-R0989

直・送別  
介・住宅

040-7558 60×40cm ¥30,580 (税抜¥27,800)

040-7554 60×60cm ¥32,120 (税抜¥29,200)

040-7555 60×80cm ¥33,440 (税抜¥30,400)

●材質/手すり棒:半硬質樹脂・アルミ、ブラケット:PP樹脂・ステンレスSUS304、本体カバー:PP樹脂・PE樹脂●セット内容/化粧鋼板用トラスタッピンねじU5×20-18本、在来工法用トラスタッピンねじ5×70-10本、六角棒スリ(●1(Q)※ユニットバスのフレキシブル板+発泡ポリスチレンの壁には別売りの中空壁用ねじセット(040-7511)をお使いください。 マツ六(株)

### 4 ソフトアクアレールプラス用 接続部品



232-R0991

直・送別  
介・住宅

040-7512 ¥1,815 (税抜¥1,650)

●材質/POM樹脂●10(N) マツ六(株)



**BAUHAUS**  
**AQUA rail**  
ソフトアクアレール

ユニットバスへの  
取付不安解消!

不要な長さは  
現場でカット

補強手すり棒との併用で  
最大1200mmスパン

### 5 32ソフトアクアレール用 アルミ樹脂巻手すり棒ディンプル付



232-R0858

直・送別  
介・住宅

040-7301 ¥11,550 (税抜¥10,500)

●材質/半硬質樹脂、アルミ●1(N) マツ六(株)

### 6 32ソフトアクアレール用 補強手すり棒



232-R0859

直・送別  
介・住宅

040-7302 ¥10,010 (税抜¥9,100)

●材質/アルミ型材、アルマイト仕上●1(N) マツ六(株)

### 7 ソフトアクアレール エンドブラケット



232-R0862

直・送別  
介・住宅

040-7311 ¥3,300 (税抜¥3,000)

●材質/本体・本体カバー:PP樹脂、ねじキャップ・発泡樹脂パッド:PE樹脂●50(N)※ユニットバスのフレキシブルボード+発泡ポリスチレン又はタイル+けい酸カルシウム板の壁には040-7328(別売)の中空壁用ねじセットをご使用ください。(別売)の中空壁用ねじセットをご使用ください。 マツ六(株)

### 8 ソフトアクアレール チーズブラケット



232-R0863

直・送別  
介・住宅

040-7312 ¥3,850 (税抜¥3,500)

●材質/本体・本体カバー:PP樹脂、ねじキャップ・発泡樹脂パッド:PE樹脂●50(N)※ユニットバスのフレキシブルボード+発泡ポリスチレン又はタイル+けい酸カルシウム板の壁には040-7328(別売)の中空壁用ねじセットをご使用ください。 マツ六(株)

### 9 ソフトアクアレール 三方ブラケット



232-R0864

直・送別  
介・住宅

040-7313 ¥4,730 (税抜¥4,300)

●材質/本体・本体カバー:PP樹脂、ねじキャップ・発泡樹脂パッド:PE樹脂●50(N)※ユニットバスのフレキシブルボード+発泡ポリスチレン又はタイル+けい酸カルシウム板の壁には040-7328(別売)の中空壁用ねじセットをご使用ください。 マツ六(株)

### 10 ソフトアクアレール コーナーブラケット



232-R0869

直・送別  
介・住宅

040-7318 ¥5,610 (税抜¥5,100)

●材質/本体:PP樹脂、ねじキャップ:PE樹脂●50(N)※ユニットバスのフレキシブルボード+発泡ポリスチレン又はタイル+けい酸カルシウム板の壁には040-7328(別売)の中空壁用ねじセットをご使用ください。 マツ六(株)

### 11 ソフトアクアレール 自在Lブラケット



232-R0865

直・送別  
介・住宅

040-7314 ¥7,590 (税抜¥6,900)

●材質/本体:アルミ、本体カバー:PP樹脂、ねじキャップ・自在Lキャップ・発泡樹脂パッド:PE樹脂●20(N)※ユニットバスのフレキシブルボード+発泡ポリスチレン又はタイル+けい酸カルシウム板の壁には040-7328(別売)の中空壁用ねじセットをご使用ください。 マツ六(株)

### 12 ソフトアクアレール Lコーナー



232-R0868

直・送別  
介・住宅

040-7317 ¥1,980 (税抜¥1,800)

●材質/本体:PP樹脂、ねじキャップ:PE樹脂●1(N) マツ六(株)

### 13 ソフトアクアレール 出隅ブラケット(2個セット)



232-R0866

直・送別  
介・住宅

040-7315 ¥9,020 (税抜¥8,200)

●材質/本体:アルミ、本体カバー:PP樹脂、ねじキャップ:PE樹脂●1(N)※ユニットバスには取り付けできません。※横手すりとしては使用できません。 マツ六(株)

### 14 ソフトアクアレール オフセットブラケット(上下セット)



232-R0867

直・送別  
介・住宅

040-7316 ¥9,680 (税抜¥8,800)

●材質/本体:ASA樹脂、本体カバー:PP樹脂、ねじキャップ・発泡樹脂パッド:PE樹脂●1(N)※ユニットバスには取り付けできません。※横手すりとしては使用できません。 マツ六(株)

### 15 32ソフトアクアレール L型自在ハンド

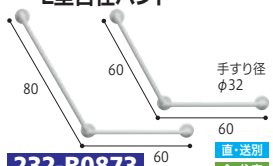

232-R0873

直・送別  
介・住宅

040-7384 60×60cm ¥19,140 (税抜¥17,400)

●材質/手すり棒:半硬質樹脂・アルミ、エンドブラケット本体:PP樹脂、自在Lブラケット本体:アルミ、本体カバー:PP樹脂、ねじキャップ・発泡樹脂パッド:PE樹脂●1(N) マツ六(株)

### 16 32ソフトアクアレール 出隅I型ハンド



232-R0874

直・送別  
介・住宅

040-7387 60cm ¥12,760 (税抜¥11,600)

●材質/手すり棒:半硬質樹脂・アルミ、ブラケット:ASA樹脂●1(N)※ユニットバスには取り付けできません。※横手すりとしては使用できません。 マツ六(株)

### 17 32ソフトアクアレール オフセット型ハンド



232-R0875

直・送別  
介・住宅

040-7389 40cm ¥12,760 (税抜¥11,600)

●材質/手すり棒:半硬質樹脂・アルミ、ブラケット本体:ASA樹脂、本体カバー:PP樹脂、ねじキャップ:PE樹脂●付属品/ビス●1(N)※ユニットバスには取り付けできません。横手すりとしては使用できません。※在来工法壁専用 マツ六(株)

※ユニットバスのフレキシブルボード+発泡ポリスチレン又はタイル+けい酸カルシウム板の壁には040-7328(別売)の中空壁用ねじセットをご使用ください。(R0886)

### 1 安寿 I型手すりセット

すべりやすい浴室での移動や立ち座りを安全にしたい方に。



レッド ホワイト

#### 232-R0181

サイズ・品名	ホワイト	レッド	価格
40cm I-400	535-810	535-817	各 ¥22,330 (税抜¥20,300)
50cm I-500	535-820	535-827	各 ¥22,990 (税抜¥20,900)
60cm I-600	535-830	535-837	各 ¥23,540 (税抜¥21,400)
80cm I-800	535-840	535-847	各 ¥25,850 (税抜¥23,500)
ユニットバス用 40cm I-400UB-N	874-110	874-117	各 ¥27,060 (税抜¥24,600)
50cm I-500UB-N	874-120	874-127	各 ¥27,610 (税抜¥25,100)
60cm I-600UB-N	874-130	874-137	各 ¥28,270 (税抜¥25,700)
80cm I-800UB-N	874-140	874-147	各 ¥30,580 (税抜¥27,800)

●材質/手すり:ステンレス塩化ビニル被膜、台座:ポリプロピレン●生産国/日本●1(N) アロン化成(株)

### 2 安寿 L型手すりセット

すべりやすい浴室での移動や立ち座りを安全にしたい方に。

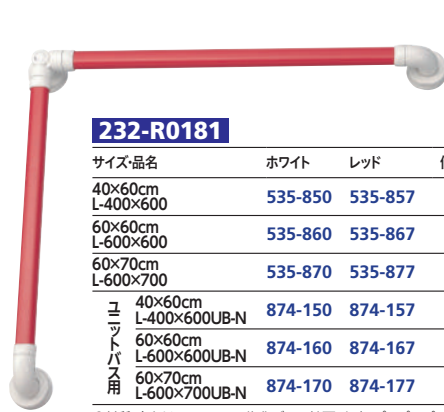

レッド ホワイト

#### 232-R0181

サイズ・品名	ホワイト	レッド	価格
40×60cm L-400×600	535-850	535-857	各 ¥44,110 (税抜¥40,100)
60×60cm L-600×600	535-860	535-867	各 ¥45,870 (税抜¥41,700)
60×70cm L-600×700	535-870	535-877	各 ¥48,180 (税抜¥43,800)
ユニットバス用 40×60cm L-400×600UB-N	874-150	874-157	各 ¥50,050 (税抜¥45,500)
60×60cm L-600×600UB-N	874-160	874-167	各 ¥51,810 (税抜¥47,100)
60×70cm L-600×700UB-N	874-170	874-177	各 ¥54,120 (税抜¥49,200)

●材質/手すり:ステンレス塩化ビニル被膜、台座:ポリプロピレン●生産国/日本●1(N) アロン化成(株)

### 3 安寿 台座付住宅手すり ユニットバス用(奥行9cm)

取り付けたい位置にフレキシブルに設置できる台座付。



UB-600 手すり径 φ3.4cm

#### 232-R0075

品名・サイズ	ホワイト	レッド	価格
UB-400 幅50×高さ10cm	535-300	535-307	各 ¥20,020 (税抜¥18,200)
UB-600 幅70×高さ10cm	535-310	535-317	各 ¥22,990 (税抜¥20,900)
UB-L 幅60×高さ80cm	535-320	535-327	各 ¥44,770 (税抜¥40,700)

●材質/PVC(塩化ビニル樹脂)●生産国/日本●1(N) アロン化成(株)

### 4 どこでも手すり

らくらく取付&取替! 抗菌仕様の手すり。

パイプ径φ32



BR-170 アイボリー

BR-171 L形 アイボリー

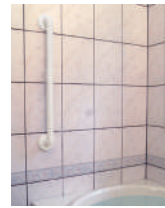

抗菌

#### 232-R1107

400 40cm	↑ ¥3,212 (税抜¥2,920)
BR-170 600 60cm	↑ ¥4,455 (税抜¥4,050)
800 80cm	↑ ¥5,753 (税抜¥5,230)
L形 600×400 60×40cm	↑ ¥7,700 (税抜¥7,000)
BR-171 L形 600×600 60×60cm	↑ ¥8,965 (税抜¥8,150)
L形 700×600 70×60cm	¥9,680 (税抜¥8,800)

●材質/アルミ抗菌樹脂コーティング、樹脂●生産国/日本●1(N) (株)シロクマ

### 5 インテリア・バー F シリーズ(前寸寸法65mm、直径32mm)

「すべりにくい」「握りやすい」を進化させたソフトメッシュタイプの手すり。

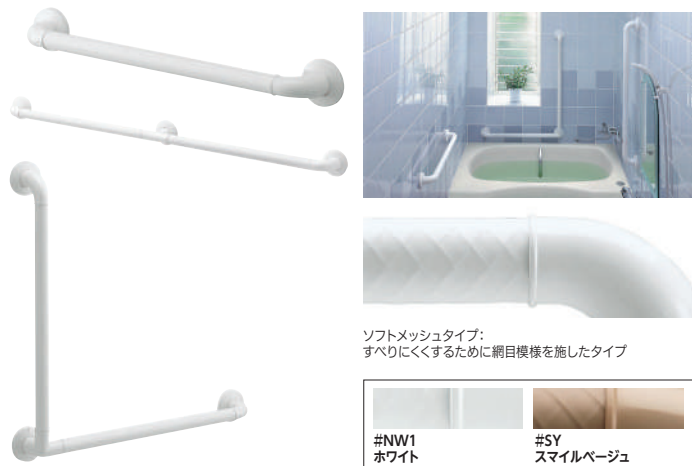

ソフトメッシュタイプ: すべりにくくするために網目模様を施したタイプ

#NW1 ホワイト

#SY スマイルベージュ



#### 232-R0066

品名	取付心	価格
TS136GY3	取付心30cm	各 ¥9,515 (税抜¥8,650)
TS136GY4R	取付心40cm	各 ¥10,010 (税抜¥9,100)
TS136GY5	取付心50cm	各 ¥10,505 (税抜¥9,550)
TS136GY6R (I型ソフトメッシュタイプ)	取付心60cm	各 ¥11,000 (税抜¥10,000)
TS136GY7	取付心70cm	各 ¥11,440 (税抜¥10,400)
TS136GY8R	取付心80cm	各 ¥11,990 (税抜¥10,900)
TS136GY9	取付心90cm	各 ¥12,320 (税抜¥11,200)
TS136GY12 (I型(中間支持)ソフトメッシュタイプ)	取付心120cm	各 ¥18,480 (税抜¥16,800)
TS136GLY64	取付心60×40cm	各 ¥18,480 (税抜¥16,800)
TS136GLY66 (L型ソフトメッシュタイプ)	取付心60×60cm	各 ¥19,580 (税抜¥17,800)
TS136GLY86	取付心80×60cm	各 ¥20,790 (税抜¥18,900)

●材質/握り部:ステンレス・軟質樹脂、カバー:エルボ;樹脂●1(N) TOTO(株)

### 6 インテリア・バー(前寸寸法65mm、直径32mm)

カラーバリエーションも豊富。視認性の高い、濃色も揃っています。



#NW1 ホワイト

#SC1 パステルアイボリー

#SY スマイルベージュ

#P7 アテンションレッド

※アテンションレッド(#P7)の納期は1週間程度かかります。

#### 232-R0197

品名	取付心	価格
TS134GY3S	取付心30cm	各 ¥13,970 (税抜¥12,700)
TS134GY4S	取付心40cm	各 ¥14,850 (税抜¥13,500)
TS134GY5S	取付心50cm	各 ¥15,620 (税抜¥14,200)
TS134GY6S (I型セーフティタイプ(4本ネジタイプ))	取付心60cm	各 ¥16,390 (税抜¥14,900)
TS134GY7S	取付心70cm	各 ¥17,050 (税抜¥15,500)
TS134GKY8S	取付心80cm	各 ¥17,930 (税抜¥16,300)
TS134GY9S	取付心90cm	各 ¥18,810 (税抜¥17,100)
TS134GLCY6S	取付心60×40cm	各 ¥27,500 (税抜¥25,000)
TS134GLCY7S (L型セーフティタイプ(コーナー支持))	取付心60×60cm	各 ¥29,040 (税抜¥26,400)
TS134GLCY8S	取付心80×60cm	各 ¥30,910 (税抜¥28,100)

●材質/握り部:ステンレス・軟質樹脂、カバー:エルボ;樹脂●1(N) TOTO(株)

### 1 ユニットバス用すすり アメニティバー UT

ほとんどのユニットバスの壁に取り付け可能。  
握りやすく施工も簡単。

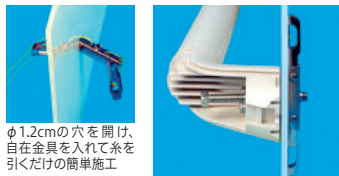

φ1.2cmの穴を開け  
自在金具を入れて糸を  
引くだけの簡単施工

#### 232-R0683

直・送別 介・住宅

AS-UT34-4 40cm	¥12,276 (税抜¥11,160)
型 AS-UT34-6 60cm	¥12,936 (税抜¥11,760)
AS-UT34-8 80cm	¥13,728 (税抜¥12,480)
L型 AS-UT34-L46 40×60cm	¥21,384 (税抜¥19,440)
AS-UT34-L66 60×60cm	¥22,704 (税抜¥20,640)
AS-UT34-L67 60×70cm	¥24,156 (税抜¥21,960)

●材質 / 特殊ABS樹脂 ●生産国 / 日本 ●1(N) (株)アーサー

### 2 アメニティバーディンプル (すすりφ3.2cm)

デザイン良し、施工性良しでお買い得。  
すすり止めディンプルで、安全・快適に。

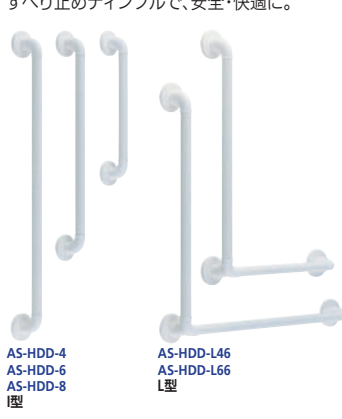

ブラケット ディンプル

#### 232-R0531

直・送別 介・住宅

AS-HDD-4 40cm	¥3,630 (税抜¥3,300)
型 AS-HDD-6 60cm	↑ ¥5,148 (税抜¥4,680)
AS-HDD-8 80cm	¥6,655 (税抜¥6,050)
L型 AS-HDD-L46 40×60cm	↑ ¥8,800 (税抜¥8,000)
AS-HDD-L66 60×60cm	↑ ¥10,450 (税抜¥9,500)

●材質 / アルミ(樹脂コーティング)、樹脂 ●生産国 / 日本 ●1(N) (株)アーサー

### 3 ソフトハンド(Vタイプ) I型(抗菌仕様)

樹脂加工で、冷たさを抑えました。  
入浴時等での転倒予防に。



#### 232-R0069

直・送別 介・住宅

P-30V I-40	長さ 40cm	¥9,350 (税抜¥8,500)
P-30V I-50	長さ 50cm	¥10,120 (税抜¥9,200)
P-30V I-60	長さ 60cm	¥10,670 (税抜¥9,700)
P-30V I-80	長さ 80cm	¥12,650 (税抜¥11,500)
P-34V I-40	長さ 40cm	¥9,460 (税抜¥8,600)
P-34V I-50	長さ 50cm	¥10,340 (税抜¥9,400)
P-34V I-60	長さ 60cm	¥10,890 (税抜¥9,900)
P-34V I-80	長さ 80cm	¥13,090 (税抜¥11,900)

●材質 / 塩ビ樹脂、ステンレス鋼管、特殊ABS樹脂 ●生産国 / 日本 ●1(Q) ナカ工業(株)

### 4 ソフトハンド(Vタイプ) L型(抗菌仕様)

樹脂加工で、冷たさを抑えました。  
入浴時等での転倒予防に。



#### 232-R0069

直・送別 介・住宅

P-30V L-6060	長さ60× 60cm	¥20,790 (税抜¥18,900)
P-30V L-7060	長さ70× 60cm	¥21,670 (税抜¥19,700)
P-34V L-6060	長さ60× 60cm	¥21,670 (税抜¥19,700)
P-34V L-7060	長さ70× 60cm	¥23,320 (税抜¥21,200)

●材質 / 塩ビ樹脂、ステンレス鋼管、特殊ABS樹脂 ●生産国 / 日本 ●1(Q) ナカ工業(株)

普段の生活にプラスワンヘルプ

# 日常生活

暮らしの不安要素を解消して楽しいコミュニケーションを。  
さまざまな機器は本人と家族の安心のために役立ちます。  
足が動かない、見えにくい、聞こえにくいなど、暮らしの中の不便な部分  
を補い手助けします。高齢だからと諦めず、自分に合った用具を見つ  
け生き生きとした暮らしを楽しみましょう。

### 日常生活: マークの説明

- 機能**
  - 抗菌** 商品の主な機能(防水、防滴 など)
- 階段昇降機**
  - 屋外直線階段用** **屋外曲線階段用**
  - 屋内直線階段用** **屋内曲線階段用**

設置に適した箇所と階段の形状
- 屋外用**
- 徘徊通報チャイム・報知装置**
  - ナースコール連動** ナースコールとの接続が必要
- 方向**
  - 一方向** 一方向通信の装置
  - 双方向** 双方向通信が可能な装置

- その他**
  - 完成品** 商品納品時の形態
  - 要組立**
  - 電源 AC100V** 稼働するために必要な電源
  - 消費電力 120W** 稼働するために必要な消費電力数
  - ボタン電池 LR41×2** 必要な電池の種類と個数
  - 単4×2**



### 階段昇降機 お見積りと契約について

階段昇降機の正式なお見積りは  
現地調査を経てからのご提出と  
なります。  
予め図面をご用意頂ければ、  
概算見積りは可能です。

取り付け後の保守メンテナンス  
に関しましては、メーカーと  
直接ご契約となります。

### 5 シュプール X

自動回転いすの設定で、  
狭くて急な曲線階段でも設置可能。



幅61×奥行78×高さ97cm  
座面: 幅61×奥行45×高さ52cm  
レール長さ: 5m(標準)  
壁からの出幅: 使用時78cm、収納時34cm

#### 232-O1025

※シート、レールのカラー  
お選びいただけます。

#### お見積り商品

●最大使用者体重 / 90kg ●材質 / レール: 鋼製 ●生産国 / オランダ ●(N) ※設置搬入費は別途必要です。新光産業(株)

### 6 タスカルST III

業界最薄のいす式階段昇降機。



※シートカラーお選びいただけます。

#### 232-O0363

#### ST III 屋内直線階段タイプ お見積り商品

●最大使用者体重 / 92kg ●材質 / レール: アルミ、シート: ビニルレザー ●生産国 / 日本 ●(N) ※設置搬入費は別途必要です。新光産業(株)

### 7 タスカルアルーラ

スリム・コンパクトな階段昇降機。



※シートカラーお選びいただけます。

#### 232-O0461

#### SRX 屋内外曲線階段タイプ お見積り商品

●最大使用者体重 / 90kg ●材質 / 鋼管 ●生産国 / 日本 ●(N) ※寸法は階段形状、角度により異なります。新光産業(株)